

Podręcznik użytkownika

Samsung Printer *Xpress*

M202x series

PODSTAWOWY

Niniejszy podręcznik zawiera informacje dotyczące instalacji, podstawowej obsługi oraz rozwiązywania problemów w systemie Windows.

ZAAWANSOWANY

Niniejszy podręcznik zawiera informacje dotyczące instalacji, zaawansowanej konfiguracji, obsługi i rozwiązywania problemów w środowiskach różnych systemów operacyjnych.

Niektóre funkcje mogą nie być dostępne w zależności od modelu lub kraju.

PODSTAWOWY



1. Wprowadzenie

Główne korzyści	5
Funkcje poszczególnych modeli	7
Przydatne informacje	9
Informacje o podręczniku użytkownika	10
Informacje o bezpieczeństwie	11
Przegląd urządzenia	18
Omówienie panelu sterowania	21
Włączanie urządzenia	23
Lokalna instalacja sterownika	24
Ponowna instalacja sterownika	26



2. Informacje o podstawowej obsłudze

Nośniki i zasobnik	28
Drukowanie podstawowe	36



3. Konserwacja

Zamawianie materiałów eksploatacyjnych i akcesoriów	40
Dostępne materiały eksploatacyjne	41
Przechowywanie kasy z tonerem	42
Rozprowadzanie tonera	44
Wymiana kasy z tonerem	45
Czyszczenie urządzenia	47
Wskazówki dotyczące przenoszenia i przechowywania urządzenia	51



4. Rozwiązywanie problemów

Wskazówki dotyczące unikania zakleszczeń papieru	53
Usuwanie zakleszczeń papieru	54
Objaśnienie diod LED stanu	57



5. Dodatek

Dane techniczne	61
Informacje prawne	71
Prawa autorskie	82



1. Wprowadzenie

Niniejszy rozdział zawiera informacje, z którymi należy zapoznać się przed rozpoczęciem użytkowania urządzenia.

- **Główne korzyści** 5
- **Funkcje poszczególnych modeli** 7
- **Przydatne informacje** 9
- **Informacje o podręczniku użytkownika** 10
- **Informacje o bezpieczeństwie** 11
- **Przegląd urządzenia** 18
- **Omówienie panelu sterowania** 21
- **Włączanie urządzenia** 23
- **Lokalna instalacja sterownika** 24
- **Ponowna instalacja sterownika** 26

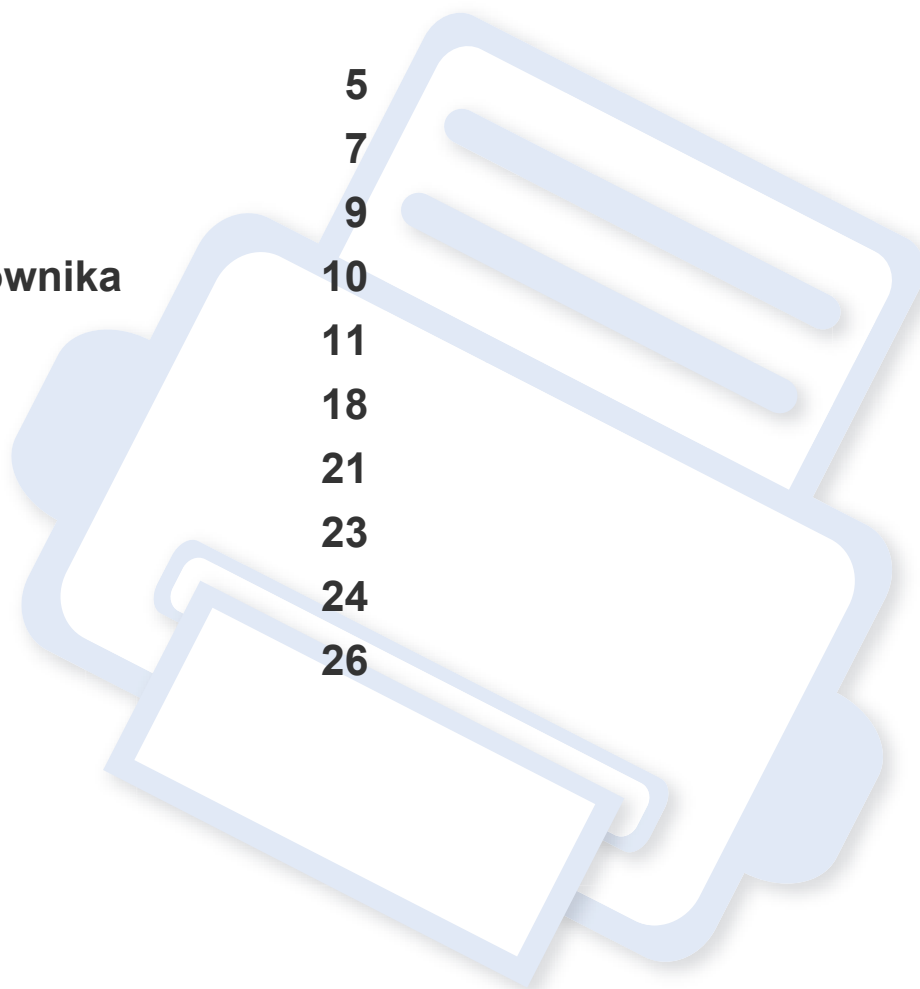

Główne korzyści

Brak szkodliwości dla środowiska



- Urządzenie wyposażone jest w funkcję Eco, co zapewnia oszczędność toneru i papieru (patrz „Easy Eco Driver” na stronie 152).
- W celu zaoszczędzenia papieru można także drukować wiele stron na jednym arkuszu (patrz „Korzystanie z zaawansowanych funkcji drukowania” na stronie 137).
- Aby zmniejszyć zużycie papieru, można drukować po obu stronach kartki (ręczne drukowanie dwustronne) (patrz „Korzystanie z zaawansowanych funkcji drukowania” na stronie 137).
- Urządzenie umożliwia automatyczne oszczędzanie energii dzięki znacznemu zmniejszeniu poboru mocy, gdy nie jest używane.
- Zalecamy korzystanie z papieru makulaturowego w celu oszczędzania energii.

Szybki druk doskonałej jakości



- Wydruki mogą być wykonywane z rozdzielczością efektywną do 1 200 x 1 200 dpi.
- Szybkie drukowanie na żądanie.
 - M202x series/M202xW series
 - Do druku jednostronnego, 20 str./min (A4) lub 21 str./min (Letter).
 - SL-M2024 series/SL-M2024W series
 - Do druku jednostronnego, 18 str./min (A4) lub 19 str./min (Letter).

Wygoda



- Poprzez zwykłe dotknięcie telefonem komórkowym etykiety NFC na drukarce można uzyskać wydruk (patrz „Używanie funkcji NFC” na stronie 126).
- Samsung Easy Printer Manager to program monitorujący i informujący użytkownika o stanie urządzenia, oraz umożliwiający personalizowanie ustawień urządzenia (patrz „Korzystanie z aplikacji Samsung Easy Printer Manager” na stronie 156).

Główne korzyści

- Usługa Inteligentna aktualizacja umożliwia sprawdzenie i zainstalowanie najnowszych wersji oprogramowania w procesie instalowania sterownika drukarki. Narzędzie to dostępne jest tylko dla użytkowników systemu Windows.
- Jeśli istnieje połączenie internetowe, można uzyskać pomoc i wsparcie techniczne, pobrać sterowniki do drukarki, podręczniki oraz uzyskać informacje na temat zamawiania w witrynie internetowej firmy Samsung pod adresem www.samsung.com > znajdź swój produkt > Wsparcie lub Centrum pobierania.

Szeroki zakres obsługiwanych funkcji i aplikacji



- Obsługa wielu rozmiarów papieru (patrz „Dane techniczne nośnika druku” na stronie 63).
- Drukowanie znaków wodnych: Dokumenty można dostosować, umieszczając na nich dodatkowe napisy, np. „Poufne” (patrz „Korzystanie z zaawansowanych funkcji drukowania” na stronie 137).
- Drukowanie plakatów: Tekst i obrazy znajdujące się na każdej stronie dokumentu są powiększane i drukowane na oddzielnych arkuszach papieru, które następnie można skleić w celu utworzenia plakatu (patrz „Korzystanie z zaawansowanych funkcji drukowania” na stronie 137).
- Drukowanie można wykonywać w wielu systemach operacyjnych (patrz „Wymagania systemowe” na stronie 67).
- Urządzenie jest wyposażone w interfejs USB.

Obsługuje wiele metod konfigurowania sieci bezprzewodowej



W zależności od modelu sieć bezprzewodowa może nie być dostępna (patrz „Funkcje poszczególnych modeli” na stronie 7).

- Korzystanie z przycisku WPS (Wi-Fi Protected Setup™)
 - Możesz łatwo podłączyć urządzenie do sieci bezprzewodowej za pomocą przycisku WPS znajdującego się na urządzeniu i punkcie dostępu (routerze bezprzewodowym).
- Korzystanie z przewodu USB
 - Za pośrednictwem przewodu USB można nawiązać połączenie i skonfigurować różne ustawienia sieci bezprzewodowej.
- Korzystanie z opcji Wi-Fi Direct
 - Można w wygodny sposób drukować z urządzenia mobilnego za pomocą Wi-Fi lub Wi-Fi Direct.



Patrz „Wprowadzenie do metod konfiguracji bezprzewodowej” na stronie 97.

Funkcje poszczególnych modeli

Niektóre funkcje oraz wyposażenie opcjonalne mogą nie być dostępne, w zależności od modelu lub kraju.

System operacyjny

System operacyjny	M202x series	M202xW series
Windows	•	•
Mac	•	•
Linux	•	•
Unix		

Oprogramowanie

Oprogramowanie	M202x series	M202xW series
Sterownik PCL drukarki		
Sterownik SPL drukarki	•	•
Sterownik PS drukarki		
Sterownik XPS drukarki ^a		
Samsung Easy Printer Manager	•	•
SyncThru™ Web Service		•
SyncThru™ Web Admin Service		•

Funkcje poszczególnych modeli

Oprogramowanie	M202x series	M202xW series
Samsung Printer Status	•	•
Easy Eco Driver Anyweb Print	•	•
Easy Capture Manager	•	•

a. Sterownik drukarki XPS dostępny jest tylko dla systemu Windows, na stronie firmy Samsung (www.samsung.com)

Funkcja Różne

Funkcje	M202x series	M202xW series
Interfejs USB 2.0 o dużej szybkości	•	•
Karta przewodowej sieci LAN Ethernet 10/100 Base TX		
Karta bezprzewodowej sieci LAN 802.11b/g/n		•
Drukowanie NFC		•
IPv6		•
Drukowanie ekologiczne (Easy Eco Driver) ^a	•	•
Funkcja WPS (Wi-Fi Protected Setup™)		•
Ręczny druk dwustronny (dwustronny)	•	•
AirPrint		•
Google Cloud Print™		•

a. Wybieranie ustawień ECO jest dostępne w sterowniku systemu Windows.

(•: funkcja dostępna, pusta komórka: funkcja niedostępna)

Przydatne informacje



Skąd mogę pobrać sterownik urządzenia?

- Odwiedź stronę www.samsung.com, aby pobrać najnowsze sterowniki urządzenia i zainstalować je na komputerze.



Gdzie mogę kupić akcesoria lub materiały eksploatacyjne?

- Zwróć się z pytaniem do dystrybutora firmy Samsung lub sprzedawcy.
- Odwiedź stronę www.samsung.com/supplies. Wybierz kraj/region, aby wyświetlić informacje o serwisie produktu.



Dioda LED stanu miga lub ciągle się świeci.

- Wyłącz i włącz ponownie produkt.
- Sprawdź znaczenie wskazań diody LED w niniejszym podręczniku i zastosuj odpowiednie rozwiązanie problemu (patrz „Objaśnienie diod LED stanu” na stronie 57).



Nastąpiło zakleszczenie papieru.

- Otwórz i zamknij górną pokrywę (patrz „Widok z przodu” na stronie 19).
- Sprawdź instrukcje usuwania zakleszczonego papieru w niniejszym podręczniku i zastosuj odpowiednie rozwiązanie problemu (patrz „Usuwanie zakleszczeń papieru” na stronie 54).



Wydruki są niewyraźne.

- Poziom toner może być niski lub nierówny. Potrząśnij kasetą z tonerem.
- Wypróbuj inne ustawienie rozdzielczości drukowania.
- Wymień kasetę z tonerem.



Urządzenie nie drukuje.

- Otwórz listę zadań drukowania oczekujących w kolejce i usuń dokument z listy (patrz „Anulowanie zadania drukowania” na stronie 37).
- Usuń sterownik i zainstaluj go ponownie (patrz „Lokalna instalacja sterownika” na stronie 24).
- Wybierz urządzenie jako urządzenie domyślne w systemie Windows.



Informacje o podręczniku użytkownika

Niniejszy podręcznik użytkownika zawiera podstawowy opis urządzenia oraz szczegółowe objaśnienia jego użytkowania.

- Przed rozpoczęciem korzystania z urządzenia należy przeczytać informacje o bezpieczeństwie.
- W przypadku problemów związanych z użytkowaniem urządzenia, należy zapoznać się z rozdziałem dotyczącym rozwiązywania problemów.
- Pojęcia używane w niniejszym podręczniku użytkownika opisano w glosariuszu.
- Wszystkie ilustracje w tym podręczniku użytkownika mogą się różnić od zakupionego urządzenia w zależności od opcji i modelu.
- Zrzuty ekranu w niniejszym podręczniku mogą różnić się od urządzenia w zależności od wersji oprogramowania/sterownika urządzenia.
- Procedury znajdujące się w tym podręczniku użytkownika dotyczą przeważnie systemu Windows 7.

- Słowo „urządzenie” oznacza „drukarkę” lub „urządzenie wielofunkcyjne”.

Ogólne ikony

Ikona	Tekst	Opis
	Przeostroga	Zawiera informacje dla użytkowników o ochronie urządzenia przed potencjalnym uszkodzeniem mechanicznym lub awarią.
	Uwaga	Zawiera dodatkowe informacje lub szczegółowe dane dotyczące działania funkcji urządzenia.

Konwencje

Niektóre terminy zawarte w tym podręczniku używane są zamiennie, jak w przykładzie poniżej:



- Słowo „dokument” stosowane jest zamiennie ze słowem „oryginał”.
- Słowo „papier” stosowane jest zamiennie z terminami „nośnik” lub „nośnik druku”.

Informacje o bezpieczeństwie

Niniejsze ostrzeżenia i środki ostrożności zamieszczono, aby zapobiec obrażeniom ciała u osób, a także aby zapobiec możliwemu uszkodzeniu urządzenia. Przed rozpoczęciem używania urządzenia należy przeczytać ze zrozumieniem wszystkie znajdujące się w tym rozdziale instrukcje. Po przeczytaniu tej części należy ją zachować w celu wykorzystania w przyszłości.

Ważne symbole bezpieczeństwa

Objaśnienie wszystkich ikon i oznaczeń użytych w niniejszym rozdziale

	Ostrzeżenie	Zagrożenia lub niebezpieczne postępowanie, które może skutkować poważnymi obrażeniami ciała lub śmiercią.
	Przeostroga	Zagrożenia lub niebezpieczne postępowanie, które może skutkować niewielkimi obrażeniami ciała lub uszkodzeniem sprzętu.
	Nie próbować.	

Środowisko pracy

Ostrzeżenie



Nie używać, jeśli kabel zasilający jest uszkodzony lub gdy gniazdko elektryczne nie jest uziemione.

Może to doprowadzić do porażenia prądem lub pożaru.



Nie wolno umieszczać przedmiotów na urządzeniu (wody, małych metalowych lub ciężkich obiektów, świeczek, zapalonych papierosów itp).

Może to doprowadzić do porażenia prądem lub pożaru.

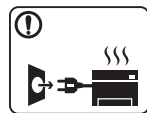

- W przypadku przegrzania urządzenia, wydobywania się z niego dymu, wydawania dziwnych dźwięków lub występowania dziwnego zapachu należy natychmiast wyłączyć urządzenie i odłączyć je od zasilania.
- W razie awarii wymagających odłączenia urządzenia od zasilania, użytkownik powinien mieć możliwość uzyskania dostępu do gniazda.

Może to doprowadzić do porażenia prądem lub pożaru.



Nie wolno zaginać kabla zasilającego ani umieszczać na nim ciężkich przedmiotów.

Nadepnięcie lub zgniecenie kabla zasilającego ciężkim przedmiotem może doprowadzić do porażenia prądem lub pożaru.

Informacje o bezpieczeństwie

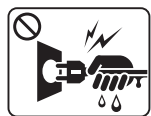

Nie wolno wyjmować wtyczki z gniazdka pociągając za kabel.
Nie wolno chwytać wtyczki mokrymi dłońmi.

Może to doprowadzić do porażenia prądem lub pożaru.

Przystroga

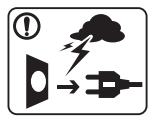

W przypadku burzy z piorunami lub gdy urządzenie nie jest używane przez pewien czas, należy odłączyć wtyczkę kabla zasilającego od gniazdka elektrycznego.

Może to doprowadzić do porażenia prądem lub pożaru.



Należy zachować ostrożność. Obszar wyjścia papieru może być gorący.

Istnieje ryzyko poparzenia.



W przypadku upuszczenia urządzenia lub powstania uszkodzeń obudowy należy odłączyć od urządzenia wszystkie podłączenia interfejsów i wezwać przeszkolony personel serwisowy.

W przeciwnym razie może dojść do porażenia prądem lub pożaru.



Jeśli pomimo postępowania zgodnie z niniejszymi instrukcjami urządzenie nie działa prawidłowo, należy odłączyć od urządzenia wszystkie podłączenia interfejsów i wezwać przeszkolony personel serwisowy.

W przeciwnym razie może dojść do porażenia prądem lub pożaru.



Jeśli wtyczka nie daje się w łatwy sposób włożyć do gniazdka elektrycznego, nie wolno wkładać jej na siłę.

Należy wezwać elektryka w celu wymiany gniazdka elektrycznego. W przeciwnym razie może dojść do porażenia prądem.



Nie należy dopuścić, aby przewód zasilania, telefoniczny lub łączący urządzenie z komputerem PC zostały pogryzione przez zwierzęta.

Może to spowodować porażenie prądem, pożar i/lub obrażenia zwierzęcia.

Informacje o bezpieczeństwie

Metoda obsługi

Przewaga

	Nie wolno wyjmować papieru na siłę podczas drukowania. Może to doprowadzić do uszkodzenia urządzenia.
	Należy uważać, aby nie wkładać dłoni pomiędzy urządzenie i zasobnik papieru. Może dojść do obrażeń ciała.
	Urządzeniem odbiorczym zasilania tego urządzenia jest kabel zasilający. Aby wyłączyć zasilanie, należy odłączyć kabel zasilający od gniazdka elektrycznego.
	Należy zachować ostrożność podczas wymiany papieru i wyjmowania zablokowanego papieru. Krawędzie nowo otwartego papieru są ostre i mogą spowodować bolesne skaleczenia.
	W przypadku drukowania dużej liczby arkuszy dolna część obszaru wyjścia papieru może stać się gorąca. Należy zabronić dzieciom dotykania tego obszaru. Istnieje ryzyko poparzenia.



Podczas usuwania zakleszczonego papieru nie wolno używać szczypiec lub ostrych metalowych przedmiotów.

Może to spowodować uszkodzenie urządzenia.



Nie wolno dopuścić do powstania zbyt dużego stosu arkuszy w wyjściowym zasobniku papieru.

Może to spowodować uszkodzenie urządzenia.



Nie wolno blokować otworu wentylacyjnego ani wkładać do niego przedmiotów.

Może to doprowadzić do wzrostu temperatury podzespołów i skutkować uszkodzeniami lub pożarem.



Regulacja i dopasowywanie urządzenia oraz postępowanie według procedur innych niż wskazane w niniejszym dokumencie mogą narazić użytkownika na kontakt z niebezpieczną dawką promieniowania.

Instalacja/przenoszenie

Ostrzeżenie



Nie wolno umieszczać urządzenia w miejscu narażonym na działanie kurzu, wilgoć lub wycieki wody.

Może to doprowadzić do porażenia prądem lub pożaru.

Informacje o bezpieczeństwie

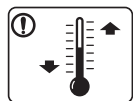

Urządzenie należy umieścić w środowisku zgodnym ze specyfikacją temperatury i wilgotności roboczej.

W przeciwnym razie mogą wystąpić problemy jakości drukowania i doprowadzić do uszkodzenia urządzenia.

Patrz „Ogólne dane techniczne” na stronie 61.

Przewaga



Przed przeniesieniem urządzenia należy wyłączyć jego zasilanie i odłączyć wszystkie przewody. Informacje przedstawione poniżej są jedynie sugestiami opartymi na ciężarze urządzenia. W przypadku występowania problemów zdrowotnych wykluczających podnoszenie nie należy podnosić urządzenia. Należy poprosić o pomoc i zawsze podnosić urządzenie w kilka osób.

Następnie należy podnieść urządzenie.

- Jeśli urządzenie waży poniżej 20 kg, może je podnieść 1 osoba.
- Jeśli urządzenie waży 20 - 40 kg, powinny je podnosić 2 osoby.
- Jeśli urządzenie waży więcej niż 40 kg, powinny je podnosić co najmniej 4 osoby.

Urządzenie może spaść, powodując zranienie ciała bądź uszkodzenie samego urządzenia.

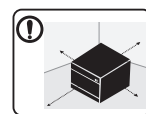

Urządzenie umieścić na płaskiej powierzchni z wystarczającą ilością przestrzeni, aby zapewnić właściwą wentylację. Należy również uwzględnić przestrzeń wymaganą na otwieranie pokryw i zasobników.

Miejsce powinno być dobrze wentylowane i znajdować się z dala od bezpośredniego światła, ciepła lub wilgoci.



W przypadku korzystania z urządzenia przez długi czas lub drukowania dużej liczby stron w słabo wentylowanym miejscu może dojść do zanieczyszczenia powietrza, co może być szkodliwe dla zdrowia. Urządzenie powinno być umieszczone w dobrze wentylowanym miejscu lub należy otwierać okno, aby okresowo je wietrzyć.



Nie należy umieszczać urządzenia na niestabilnej powierzchni.

Urządzenie może spaść, powodując zranienie ciała bądź uszkodzenie samego urządzenia.



Należy używać wyłącznie kabli AWG^a nr 26 lub w razie potrzeby większych liniowych kabli telefonicznych.





W przeciwnym razie może dojść do uszkodzenia urządzenia.



W celu bezpiecznego korzystania z urządzenia należy używać kabla zasilającego dostarczonego z urządzeniem. W przypadku używania kabla dłuższego niż 2 m z urządzeniem zasilanym napięciem 110 V należy zastosować kabel AWG 16 lub większy.

W przeciwnym razie może dojść do uszkodzenia urządzenia oraz porażenia prądem lub pożaru.









Informacje o bezpieczeństwie

	<p>Należy upewnić się, że kabel zasilający podłączono do uziemionego gniazdka elektrycznego.</p> <p>W przeciwnym razie może dojść do porażenia prądem lub pożaru.</p>
	<p>Nie należy powodować przeciążenia gniazdek sieciowych lub przedłużaczy.</p> <p>Może to doprowadzić do obniżenia wydajności i skutkować porażeniem prądem lub pożarem.</p>
	<p>Nie wolno zakrywać urządzenia ani umieszczać go w słabo wentylowanych pomieszczeniach, np. w szafie.</p> <p>Jeżeli urządzenie nie jest dostatecznie wentylowane, może dojść do pożaru.</p>
	<p>Urządzenie powinno być podłączone do źródła zasilania o poziomie zasilania zgodnym z danymi wyszczególnionymi na etykiecie.</p> <p>W przypadku wątpliwości i konieczności sprawdzenia poziomu zasilania, należy skontaktować się z dostawcą energii elektrycznej.</p>



a. AWG: American Wire Gauge

Konserwacja/sprawdzanie

Przewaga





 	<p>Przed czyszczeniem wnętrza urządzenia należy odłączyć kabel zasilający z gniazdka ściennego. Nie wolno czyścić urządzenia benzenem, rozcieńczalnikiem do farb lub alkoholem. Nie wolno rozpylać wody bezpośrednio na urządzenie.</p> <p>Może to doprowadzić do porażenia prądem lub pożaru.</p>
 	<p>Nie wolno włączać urządzenia podczas wykonywania prac we wnętrzu urządzenia, wymiany materiałów eksploatacyjnych ani czyszczenia wnętrza.</p> <p>Może dojść do obrażeń ciała.</p>
 	<p>Środki do czyszczenia należy trzymać z dala od dzieci. Dzieci mogą doznać obrażeń.</p>
 	<p>Nie wolno samodzielnie rozmontowywać, naprawiać i ponownie montować urządzenia.</p> <p>Może to spowodować uszkodzenie urządzenia. Jeżeli urządzenie wymaga naprawy, należy wezwać certyfikowanego technika.</p>

Informacje o bezpieczeństwie

	<ul style="list-style-type: none">Nie wolno zdejmować osłon ani pokryw przymocowanych śrubami.Naprawę zespołów utrwalających może przeprowadzać wyłącznie technik serwisowy. Naprawa przez nieuprawnione osoby może doprowadzić do pożaru lub porażenia prądem.Naprawę urządzenia może przeprowadzać wyłącznie technik serwisowy firmy Samsung.
	<p>Czyszczenie i obsługę urządzenia należy przeprowadzać zgodnie z podręcznikiem użytkownika dostarczonym z urządzeniem.</p> <p>W przeciwnym razie urządzenie może ulec uszkodzeniu.</p>
	<p>Kabel zasilający i powierzchnię styku wtyczki należy chronić przed kurzem i wodą.</p> <p>W przeciwnym razie może dojść do porażenia prądem lub pożaru.</p>

Korzystanie z materiałów eksploatacyjnych

Przestroga

	<p>Nie należy rozmontowywać kasety z tonerem.</p> <p>Wdychanie bądź połknięcie pyłu pochodzącego z toneru może być niebezpieczne.</p>
	<p>Nie wolno spalać materiałów eksploatacyjnych, takich jak kasety z tonerem lub zespół utrwalający.</p> <p>Może to spowodować wybuch lub pożar.</p>
	<p>Przechowywane materiały, takie jak kasety z tonerem, należy trzymać z dala od dzieci.</p> <p>Wdychanie bądź połknięcie pyłu pochodzącego z toneru może być niebezpieczne.</p>
	<p>Podczas wymiany kasety z tonerem lub wyjmowania zakleszczonego papieru należy zachować ostrożność i nie dopuścić do kontaktu pyłu toneru z ciałem lub ubraniem.</p> <p>Wdychanie bądź połknięcie pyłu pochodzącego z toneru może być niebezpieczne.</p>
	<p>W przypadku zabrudzenia ubrań tonerem nie należy usuwać go przy użyciu gorącej wody.</p> <p>Użycie gorącej wody spowoduje utwalenie toneru na tkaninie. Należy użyć zimnej wody.</p>

Informacje o bezpieczeństwie



Korzystanie z regenerowanych materiałów eksploatacyjnych, takich jak toner, może doprowadzić do uszkodzenia urządzenia.

W przypadku powstania uszkodzeń w wyniku zastosowania regenerowanych materiałów eksploatacyjnych za naprawę zostanie pobrana opłata.



W przypadku materiałów eksploatacyjnych zawierających pył toneru (kasety z tonerem, pojemnik na zużyty toner, zespół obrazujący itd.) należy postępować zgodnie z poniższymi instrukcjami.

- W przypadku usuwania materiałów eksploatacyjnych należy postępować zgodnie z instrukcjami utylizacji. Instrukcje utylizacji można uzyskać u sprzedawcy.
- Nie należy myć materiałów eksploatacyjnych.
- W przypadku pojemnika na zużyty toner nie należy go używać po jego opróżnieniu.

Nieprzestrzeganie powyższych instrukcji może spowodować awarię urządzenia i zanieczyszczenie środowiska.

Gwarancja na urządzenie nie obejmuje uszkodzeń powstałych w wyniku zaniedbania ze strony użytkownika.

Przegląd urządzenia

Składniki

Rzeczywisty wygląd elementów może odbiegać od przedstawionego poniżej. Niektóre elementy mogą ulegać zmianom w zależności od okoliczności.



Kabel zasilania

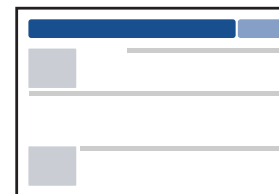

Skrócona instrukcja instalacji

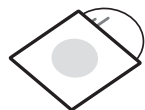

Płyta z oprogramowaniem^a

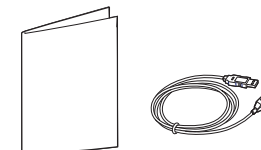

Różne akcesoria^b

a. Płyta CD z oprogramowaniem zawiera sterowniki drukarki i aplikacje.

b. Akcesoria dostarczane z urządzeniem różnią się w zależności od kraju zakupu i modelu.

Przegląd urządzenia

Widok z przodu



- W zależności od modelu urządzenie przedstawione na ilustracji może się różnić od tego, które posiada użytkownik.
- Niektóre funkcje oraz wyposażenie opcjonalne mogą nie być dostępne, w zależności od modelu lub kraju (patrz „Funkcje poszczególnych modeli” na stronie 7).

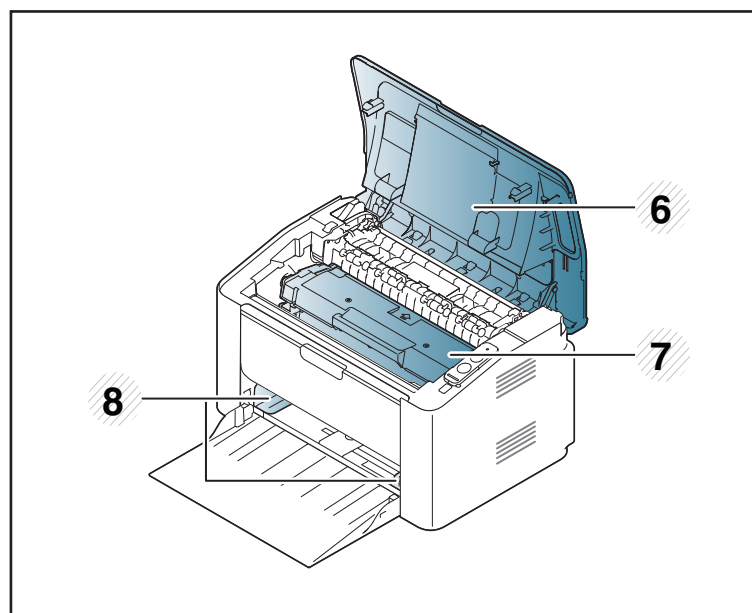
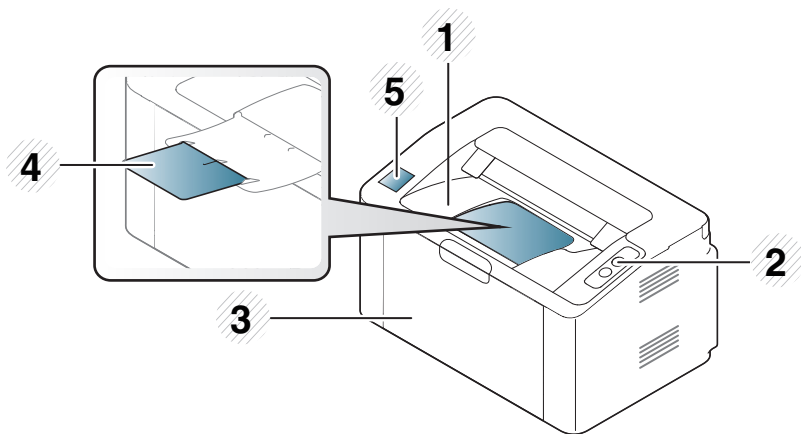

1	Taca wyjściowa	5	etykieta NFC (ang. Near Field Communication)
2	Panel sterowania	6	Pokrywa górna
3	Zasobnik	7	Kaseta z tonerem
4	Wspornik wyjściowy	8	Prowadnica szerokości papieru

Przegląd urządzenia

Widok z tyłu



- W zależności od modelu urządzenie przedstawione na ilustracji może się różnić od tego, które posiada użytkownik.
- Niektóre funkcje oraz wyposażenie opcjonalne mogą nie być dostępne, w zależności od modelu lub kraju (patrz „Funkcje poszczególnych modeli” na stronie 7).

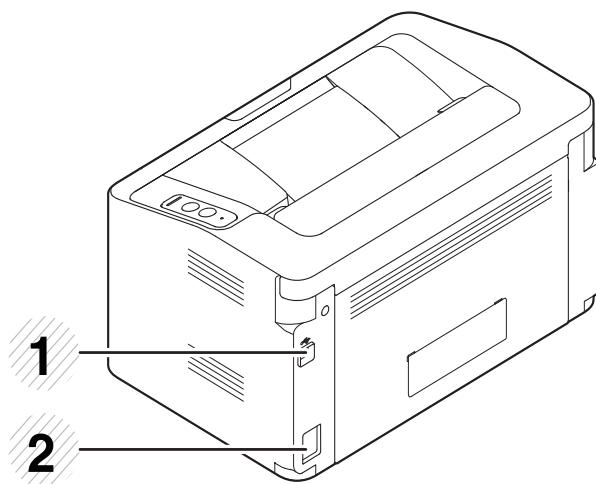



1	Port USB
2	Gniazdo zasilania

Omówienie panelu sterowania

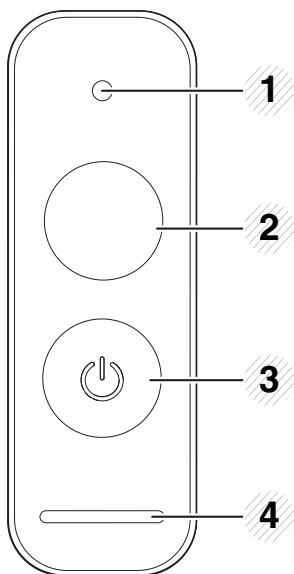

W zależności od modelu panel sterowania urządzenia może się różnić. Istnieją różne typy paneli sterowania.



1		Dioda LED Toneru	Wskazuje stan toneru (patrz „Dioda LED stanu” na stronie 58).
---	---	------------------	---

2



WPS^a

Umożliwia łatwą konfigurację bezprzewodowego połączenia sieciowego bez komputera (patrz „Konfiguracja sieci bezprzewodowej” na stronie 96).

- **Strona konfiguracji**
 - Naciśnij i przytrzymaj ten przycisk przez około 10 sekund, aż zielona dioda LED zacznie powoli migać, a następnie go zwolnij.
- **Służy do drukowania raportu informacyjnego o materiałach eksploatacyjnych/raportu o obciążeniu pracą.**
 - Naciśnij i przytrzymaj ten przycisk przez około 15 sekund, aż zielona dioda LED zaświeci, a następnie go zwolnij.
- **Ręczne drukowanie**
 - Naciskaj ten przycisk za każdym razem po załadowaniu arkusza papieru w przypadku wybrania w sterowniku drukarki opcji **Podajnik ręczny** dla ustawienia **Źródło**.

Omówienie panelu sterowania

2



**Drukowa
nie
ekranu^b**

- **Służy do drukowania zawartości ekranu.**
 - Naciśnij i przytrzymaj ten przycisk. Zielona dioda LED zacznie migać. Aby wydrukować tylko aktywny ekran, zwolnij przycisk, gdy zielona dioda LED przestanie migać. Aby wydrukować cały ekran, zwolnij przycisk podczas migania.



- Funkcja **Drukowanie ekranu** może być użyta tylko w systemach operacyjnych Windows i Mac.
- Tej funkcji można używać wyłącznie w przypadku urządzenia podłączonego poprzez port USB.
- W przypadku drukowania aktywnego okna/całego ekranu monitora za pomocą klawisza drukowania ekranu, urządzenie może używać więcej toneru w zależności od drukowanego obrazu.
- Tej funkcji można używać wyłącznie, gdy zainstalowano program Easy Printer Manager. W przypadku użytkowników systemu Mac OS aby używać funkcji drukowania ekranu, należy włączyć opcję **Screen Print Settings** programu Easy Printer Manager.

- **Strona konfiguracji**
 - Naciśnij i przytrzymaj ten przycisk przez około 10 sekundy, aż zielona dioda LED zacznie powoli migać, a następnie go zwolnij.
- **Służy do drukowania raportu informacyjnego/raportu o błędach.**
 - Naciśnij i przytrzymaj ten przycisk przez około 15 sekund, aż zielona dioda LED zaświeci, a następnie go zwolnij.
- **Ręczne drukowanie**
 - Naciskaj ten przycisk za każdym razem po załadowaniu arkusza papieru w przypadku wybrania w sterowniku drukarki opcji **Podajnik ręczny** dla ustawienia **Źródło**.

3



Zasilanie

Za pomocą tego przycisku możesz wyłączyć zasilanie lub wybudzić urządzenie z trybu uśpienia.

4

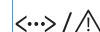

**Dioda
LED
Stanu**

Informuje o stanie urządzenia (patrz „Dioda LED stanu” na stronie 58).

a. Tylko M202xW.

b. Tylko M202x.

Włączanie urządzenia

- 1 Najpierw podłącz urządzenie do źródła zasilania.

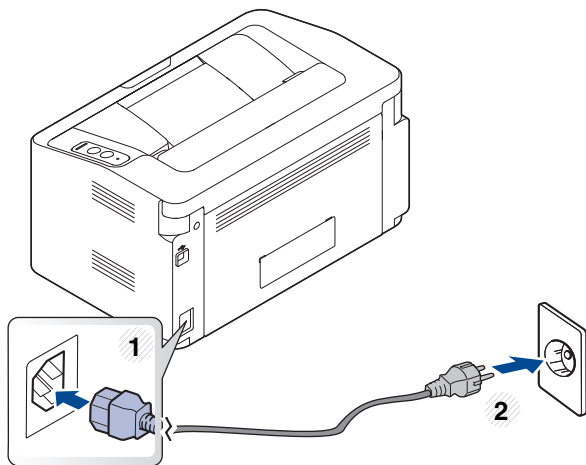

- 2 Naciśnij przycisk  (Zasilanie) na panelu sterowania.

 Aby wyłączyć zasilanie, naciśnij przycisk  (Zasilanie) na panelu sterowania.

Lokalna instalacja sterownika

Urządzenie podłączone lokalnie to urządzenie podłączone do komputera bezpośrednio za pomocą kabla.



- Użytkownicy systemów operacyjnych Mac lub Linux powinni zapoznać się z „Instalacja oprogramowania” na stronie 86.
- Okno instalacji przedstawione w tym Podręcznik użytkownika może różnić się w zależności od urządzenia oraz używanego interfejsu.
- Nie należy używać kabli USB dłuższych niż 3 metry.

- 2 Zapoznaj się z umowami instalacyjnymi i zaakceptuj je w oknie instalacji. Następnie kliknij **Dalej**.
- 3 Wybierz **Połączenie USB** na ekranie **Typ połączenia z drukarką**. Następnie kliknij **Dalej**.
- 4 Należy postępować zgodnie z instrukcjami w oknie instalacji.

Windows

- 1 Włóż dostarczoną płytę CD z oprogramowaniem do napędu CD-ROM.

Jeśli okno instalacji nie zostanie wyświetlone, kliknij **Uruchom** > **Wszystkie programy** > **Akcesoria** > **Uruchom**.

Wpisz X:\Setup.exe, zastępując znak „X” literą odpowiadającą napędowi CD-ROM, a następnie kliknij przycisk **OK**.

- System Windows 8

Jeśli okno instalacji nie zostanie wyświetlone, w panelach **funkcji** wybierz **Wyszukaj** > **Aplikacje** i wyszukaj **Uruchom**. Wpisz „X:\Setup.exe”, zastępując literę „X” literą oznaczającą napęd CD-ROM, i kliknij przycisk **OK**. Jeśli zostanie wyświetlone okno dialogowe „**Stuknij, aby wybrać działanie dla płyty.**”, kliknij je i wybierz opcję **Run Setup.exe**.

Lokalna instalacja sterownika

Z ekranu Start systemu Windows 8



- Jeśli komputer jest podłączony do Internetu, sterownik V4 zostanie automatycznie pobrany z witryny Windows Update. W przeciwnym wypadku można pobrać sterownik V4 ręcznie z witryny Samsung, www.samsung.com > znajdź swój produkt > Wsparcie lub Centrum pobierania.
- Aplikację Samsung Printer Experience można pobrać ze **Windows Sklepu**. Do korzystania ze **Sklepu** konieczne jest konto Microsoft.
 - 1 W panelach **funkcji** wybierz opcję **Wyszukaj**.
 - 2 Kliknij opcję **Sklep**.
 - 3 Wyszukaj i kliknij opcję **Samsung Printer Experience**.
 - 4 Kliknij przycisk **Instaluj**.
- W przypadku instalacji za pomocą dostarczonej płyty CD-ROM z oprogramowaniem sterownik V4 nie zostanie zainstalowany. Aby korzystać ze sterownika V4 w ekranie **Pulpit**, można pobrać go z witryny Samsung, www.samsung.com > znajdź swój produkt > Wsparcie lub Centrum pobierania.
- Narzędzia do zarządzania drukarką firmy Samsung należy zainstalować z dostarczonej płyty CD-ROM z oprogramowaniem.

- 1 Upewnij się, że komputer jest podłączony do Internetu i włączony.
- 2 Upewnij się, że urządzenie jest włączone.
- 3 Podłącz urządzenie do komputera za pomocą kabla USB.
Sterownik zostanie automatycznie zainstalowany z witryny **Windows Update**.

Ponowna instalacja sterownika

Jeśli drukarka nie działa poprawnie, wykonaj poniższe kroki, aby ponownie zainstalować sterownik.

Windows

- 1 Upewnij się, że urządzenie jest włączone i podłączone do komputera.
- 2 Z menu **Uruchom** wybierz opcję **Programy** lub **Wszystkie programy > Samsung Printers > Odinstaluj oprogramowanie drukarki Samsung**.
 - System Windows 8
 - 1 W panelach funkcji wybierz opcję **Wyszukaj > Aplikacje**.
 - 2 Wyszukaj i kliknij **Panel sterowania**.
 - 3 Kliknij **Programy i funkcje**.
 - 4 Kliknij prawym przyciskiem myszy sterownik, który chcesz odinstalować i wybierz opcję **Odinstaluj**.
 - 5 Postępuj zgodnie z instrukcjami przedstawianymi w oknie.
- 3 Należy postępować zgodnie z instrukcjami w oknie instalacji.
- 4 Włóż płytę CD z oprogramowaniem do napędu CD-ROM i zainstaluj sterownik ponownie (patrz „Lokalna instalacja sterownika” na stronie 24).

Z ekranu systemu Windows 8 Uruchom

- 1 Upewnij się, że urządzenie jest włączone i podłączone do komputera.
- 2 Kliknij kafelkę **Odinstaluj oprogramowanie drukarki Samsung** na ekranie **Uruchom**.
- 3 Postępuj zgodnie z instrukcjami przedstawianymi w oknie.



- Jeśli nie możesz znaleźć kafelka Oprogramowania drukarki Samsung, odinstaluj je w trybie ekranu pulpitu.
- Aby odinstalować narzędzia do zarządzania drukarką Samsung, na ekranie **Uruchom** kliknij prawym przyciskiem myszy aplikację > **Odinstaluj** > prawym przyciskiem myszy kliknij program, który chcesz usunąć > **Odinstaluj** i postępuj zgodnie z poleceniami wyświetlanymi w oknie.



2. Informacje o podstawowej obsłudze

Po ukończeniu instalacji zalecane jest skonfigurowanie ustawień domyślnych urządzenia. Aby wybrać lub zmienić określone wartości, należy zapoznać się z następną sekcją.

- **Nośniki i zasobnik** 28
- **Drukowanie podstawowe** 36

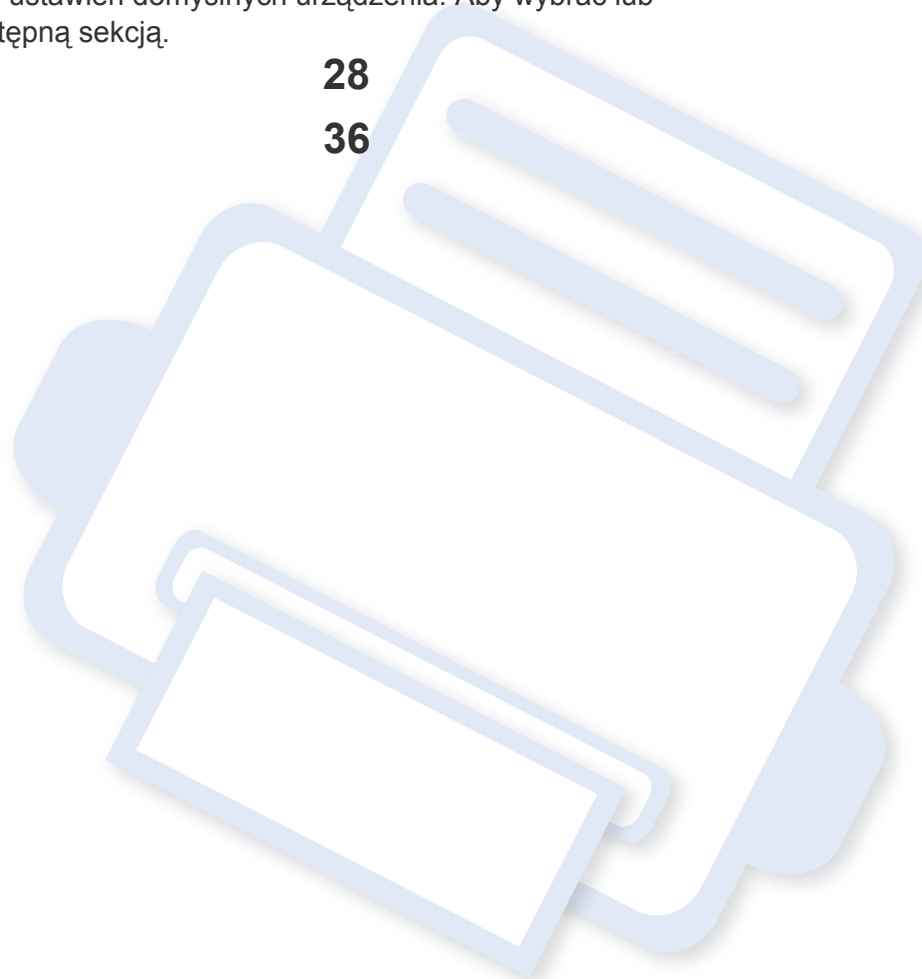

Nośniki i zasobnik

W tym rozdziale opisano sposoby ładowania nośników druku do urządzenia.



- Korzystanie z nośników druku, które nie są zgodne ze specyfikacjami może spowodować problemy lub konieczność przeprowadzenia napraw. Naprawy nie są objęte gwarancją ani umowami serwisowymi firmy Samsung.
- Nie należy korzystać z papieru do drukarek atramentowych. Może to doprowadzić do uszkodzenia urządzenia.
- Korzystanie z łatwopalnych nośników druku może wywołać pożar.
- Do drukowania należy używać zalecanych nośników (patrz „Dane techniczne nośnika druku” na stronie 63).



Korzystanie z nośników łatwopalnych lub pozostawienie ciał obcych w drukarce może doprowadzić do przegrzania urządzenia, a w rzadkich przypadkach może spowodować to pożar.

Przegląd zasobnika

Aby zmienić rozmiar, należy dopasować prowadnicę papieru.

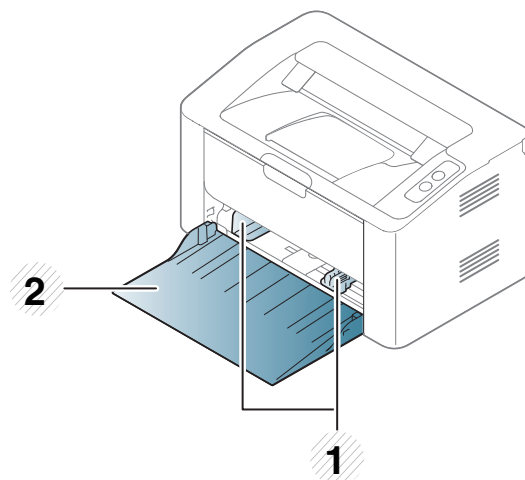

- 1 Prowadnica szerokości papieru
- 2 Zasobnik



Niedostosowanie prowadnicy skutkować może rejestracją, przekrzywieniem obrazu lub zakleszczeniem papieru.

Nośniki i zasobnik

Wkładanie papieru do zasobnika

- 1 Otwórz zasobnik.

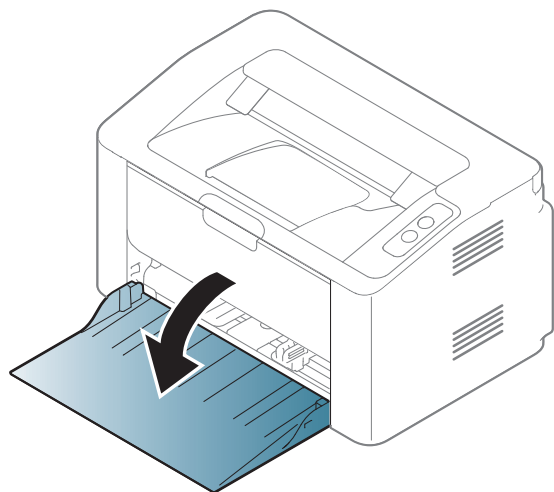

- 2 Stos papieru należy wygiąć lub przekartkować, aby rozdzielić poszczególne kartki przed ich załadowaniem.

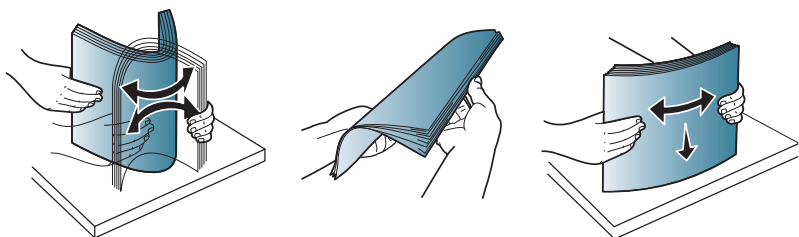

- 3 Wyreguluj rozmiar zasobnika tak, aby był zgodny z rozmiarem załadowanego nośnika druku (patrz „Przegląd zasobnika” na stronie 28). Następnie umieść papier stroną do zadrukowania do góry i otwórz zasobnik wyjściowy.

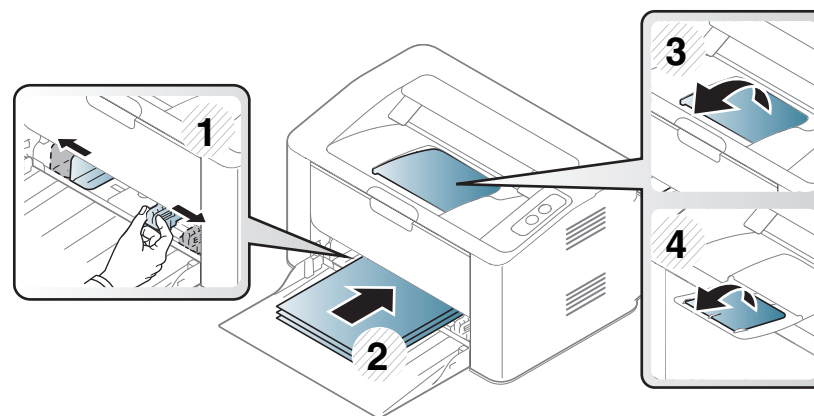

- 4 Ściśnij prowadnicę długości papieru i dosuń ją do brzegu stosu papieru, nie powodując zgięć.

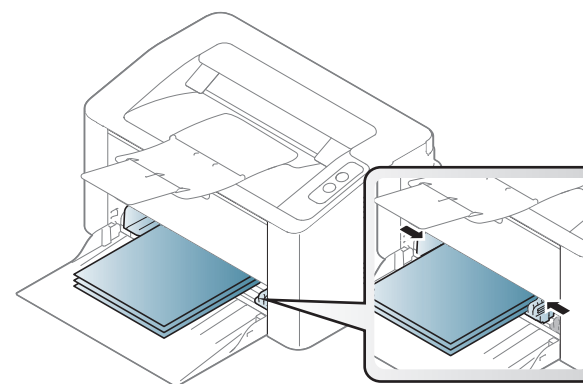

Nośniki i zasobnik



- Prowadnicy szerokości papieru nie należy przesuwania za daleko, ponieważ może to spowodować wygięcie nośnika.
- Jeśli prowadnica szerokości papieru nie zostanie dopasowana, może to spowodować zakleszczenia papieru.

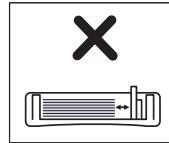
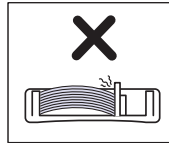
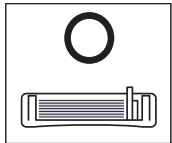

- Nie należy używać papieru, którego krawędź wiodąca podwija się, mogłoby to spowodować zakleszczenie papieru lub pomarszczenie.

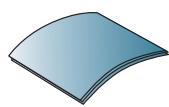
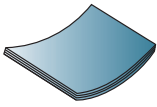
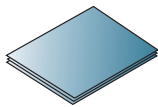

- 5** Podczas drukowania dokumentu ustaw typ i rozmiar papieru dla zasobnika (patrz „Ustawianie rozmiaru i typu papieru” na stronie 35).



Nośniki i zasobnik

Podawanie ręczne do zasobnika

Do podajnika ręcznego można ładować materiały specjalnych typów i rozmiarów, np. pocztówki, karty i koperty (patrz „Dane techniczne nośnika druku” na stronie 63).



Wskazówki dotyczące korzystania z podajnika ręcznego

- Do podajnika ręcznego należy ładować nośnik druku tego samego typu, rozmiaru i gramatury.
- Gdy jako źródło papieru wybrano w aplikacji opcję **Papier > Źródło > Podajnik ręczny**, przy drukowaniu każdej strony należy nacisnąć przycisk  (Drukowanie ekranu) lub  (WPS) i załadować do podajnika ręcznego wyłącznie nośniki jednego typu, rozmiaru i gramatury.
- Aby zapobiec zakleszczeniom, nie należy dodawać papieru podczas drukowania, jeżeli w podajniku ręcznym nadal znajduje się papier.
- Nośniki druku wkładaj do podajnika ręcznego stroną przeznaczoną do druku skierowaną do góry, górną krawędzią skierowaną do przodu; nośniki powinny znajdować się na środku zasobnika.
- Aby zapewnić jakość wydruku i zapobiec zakleszczeniu papieru, należy zawsze stosować odpowiedni papier (patrz „Dane techniczne nośnika druku” na stronie 63).
- Przed załadowaniem kopert i etykiet do podajnika ręcznego rozprostuj wszystkie występujące w nich zagięcia.

- W przypadku drukowania na nośniku specjalnym należy postępować zgodnie ze wskazówkami dotyczącymi ładowania papieru (patrz „Drukowanie na nośnikach specjalnych” na stronie 32).
- Gdy urządzenie jest w trybie oszczędzania energii, nie pobiera papieru z podajnika ręcznego. Aby wybudzić urządzenie, naciśnij przycisk zasilania przed użyciem podajnika ręcznego.

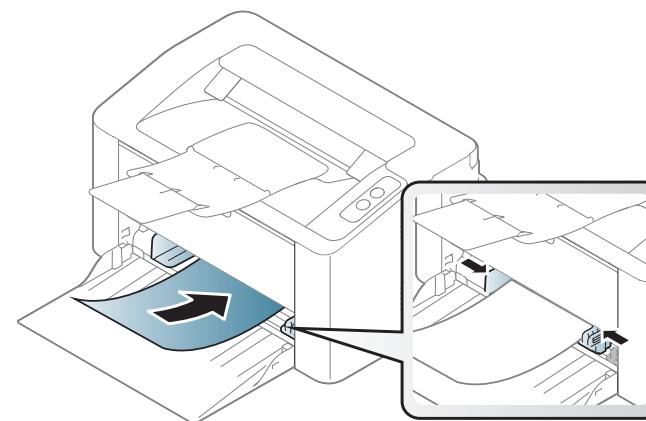

Nośniki i zasobnik

Drukowanie na nośnikach specjalnych

W poniższej tabeli przedstawiono nośniki specjalne dostępne dla zasobnika.

Aby zmienić ustawienie papieru na urządzeniu, w oknie **Preferencje drukowania** > zakładka **Papier** > **Typ** (patrz: „Otwieranie preferencji drukowania” na stronie 37).



W przypadku korzystania z nośników specjalnych zaleca się podawanie po jednym arkuszu (patrz „Dane techniczne nośnika druku” na stronie 63).

Aby sprawdzić gramaturę każdego arkusza, zapoznaj się z „Dane techniczne nośnika druku” na stronie 63.

Typy	Zasobnik ^a
Zwykły	•
Gruby	•
Cienki	•
Dokumentowy	•
Kolor	•
Brystol	•
Etykiety	•
Koperta	•
Z nadrukiem	•
Bawełna	•
Wtórny	•
Papier niepalący	•

a. Rodzaje papieru odpowiednie do zasobnika ręcznego:

(•: funkcja obsługiwana)

Nośniki i zasobnik

Koperta

Wyniki drukowania na kopertach zależą od jakości kopert.

Aby zadrukować kopertę, umieść ją w sposób przedstawiony na poniższym rysunku.

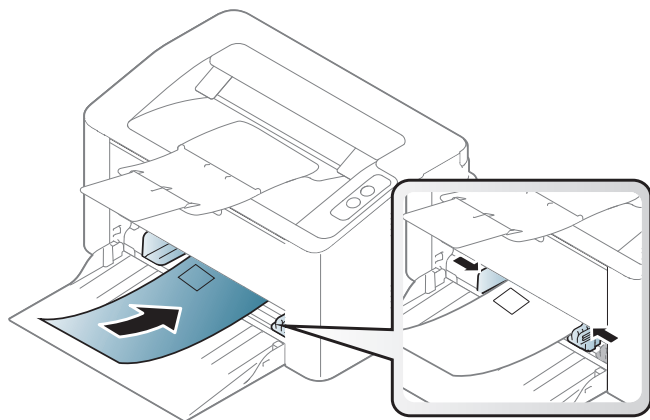

Jeśli wybierzesz opcję **Koperta** w oknie **Preferencje drukowania**, a drukowane obrazy łatwo ulegają usunięciu, wybierz opcję **Gruba koperta** i spróbuj wydrukować ponownie. W tym przypadku podczas drukowania wystąpić może hałas.

- Podczas wybierania kopert należy uwzględnić następujące czynniki:
 - **Ciężar:** nie powinien przekraczać 90 g/m^2 , w przeciwnym razie może dojść do zakleszczenia.
 - **Budowa:** powinny leżeć płasko, z zagięciem nieprzekraczającym 6 mm, i nie powinny być wypełnione powietrzem.
 - **Stan:** nie powinny być pomarszczone, zgięte ani uszkodzone.
 - **Temperatura:** powinny być wytrzymałe na temperaturę i nacisk urządzenia w czasie działania.

- Należy używać tylko dobrze wykonanych kopert, z ostrymi, dobrze sprasowanymi zagięciami.
- Nie należy używać kopert z naklejonymi znaczkami.
- Nie należy używać kopert ze spinaczami, zatrzaskami, okienkami, wewnętrzną wyściółką, z warstwami samoprzylepnymi ani zawierających inne materiały syntetyczne.
- Nie należy używać uszkodzonych lub niedokładnie wykonanych kopert.
- Należy się upewnić, że zakładki na obu końcach koperty dochodzą do samych rogów koperty.

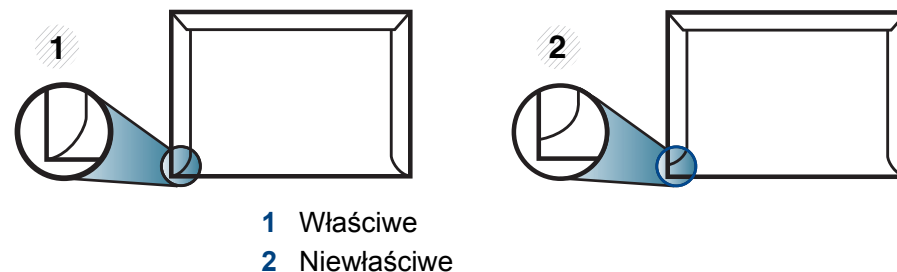

- Koperty z paskiem samoprzylepnym lub z więcej niż jedną zakładką, która składa się na zamknięcie, muszą wykorzystywać kleje odpowiednie do temperatury utrwalania urządzenia (ok. $170 \text{ }^\circ\text{C}$) przez 0,1 s. Dodatkowe klapki i paski mogą powodować marszczenie, fałdowanie lub zakleszczanie, a nawet mogą uszkodzić zespół utrwalający.
- W celu zapewnienia najlepszej jakości druku należy ustawić marginesy nie bliżej niż 15 mm od brzegu koperty.
- Nie należy drukować w miejscach połączeń szwów koperty.

Nośniki i zasobnik

Etykiety

Aby uniknąć uszkodzenia urządzenia, należy używać tylko etykiet przeznaczonych do stosowania w drukarkach laserowych.

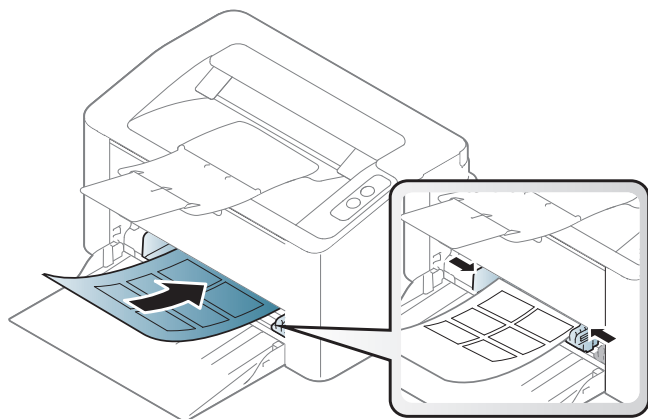

- Podczas wybierania etykiet należy uwzględnić następujące czynniki:
 - **Kleje:** Muszą wytrzymywać temperaturę utrwalania urządzenia. Temperaturę utrwalania urządzenia można znaleźć w danych technicznych urządzenia (około 170 °C).
 - **Rozmieszczenie:** Należy używać arkuszy etykiet bez odsłoniętych miejsc pomiędzy poszczególnymi etykietami. Etykiety mogą się odklejać od arkuszy, na których między etykietami są odstępy, co może powodować poważne zakleszczenia.
 - **Podwinięcie:** Muszą leżeć płasko, z zagięciem nieprzekraczającym 13 mm w dowolnym kierunku.
 - **Stan:** Nie należy używać etykiet pomarszczonych, z pęcherzykami lub innymi oznakami odklejania się.

- Należy się upewnić, że między naklejkami nie ma odsłoniętej warstwy samoprzylepnej. Odsłonięte obszary mogą powodować odklejanie się etykiet podczas drukowania, co może spowodować zakleszczenie papieru. Odsłonięty klej może spowodować uszkodzenie elementów urządzenia.
- Nie wolno przepuszczać arkusza z etykietami przez urządzenie więcej niż raz. Warstwa samoprzylepna wytrzymuje tylko jedno przejście przez urządzenie.
- Nie należy używać etykiet z odsłoniętą warstwą samoprzylepną ani takich, które są pomarszczone, mają pęcherzyki powietrza lub są w inny sposób uszkodzone.

Karton lub materiały o niestandardowych rozmiarach

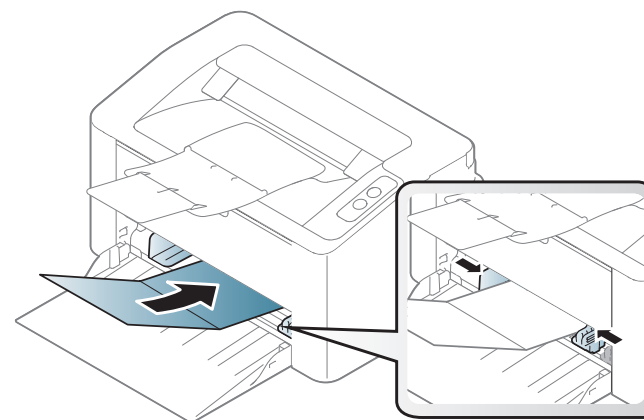

- W oprogramowaniu należy ustawić marginesy co najmniej na 6,4 mm od krawędzi materiału.

Nośniki i zasobnik

Papier z nadrukiem

W przypadku wkładania papieru z nadrukiem zadrukowana strona powinna być skierowana w górę, z niezagiętą krawędzią skierowaną do przodu. Jeżeli wystąpią problemy z podawaniem papieru, obróć papier. Należy pamiętać, że jakość druku nie jest gwarantowana.

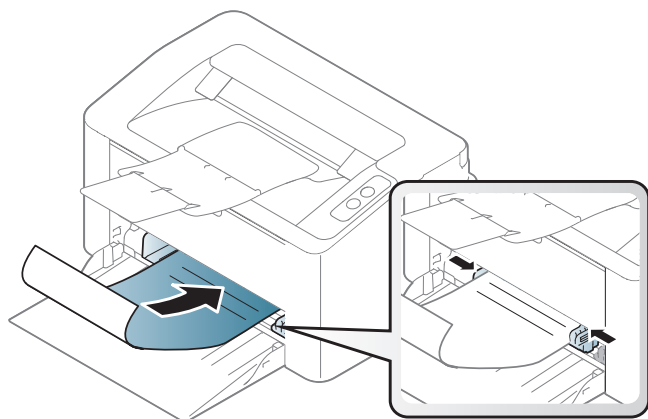

- Nadruki należy wykonywać przy użyciu tuszu odpornego na działanie wysokich temperatur, który nie rozmaże się, nie wyparuje ani nie spowoduje wydzielania niebezpiecznych substancji wskutek poddania go temperaturze utrwalania urządzenia (ok. 170 °C) przez okres 0,1 sekundy.
- Atrament wykorzystany w papierze z nadrukiem musi być niepalny i nie może wywierać niekorzystnego wpływu na wałki urządzenia.
- Przed włożeniem papieru z nadrukiem upewnij się, że tusz na papierze wysechł. W trakcie procesu utrwalania wilgotny tusz może rozmażyć się na papierze, co pogorszy jakość wydruku.

Ustawianie rozmiaru i typu papieru

Po załadowaniu papieru do zasobnika papieru należy ustawić rozmiar i typ papieru.

Aby zmienić ustawienie papieru na urządzeniu, w oknie **Preferencje drukowania** > zakładka **Papier** > **Typ** (patrz: „Otwieranie preferencji drukowania” na stronie 37).



Aby użyć papieru o nietypowym formacie, jak papier do druku faktur, wybierz opcję **Niestandardowa** na karcie **Papier** w menu **Preferencje drukowania** (patrz „Otwieranie preferencji drukowania” na stronie 37).

Drukowanie podstawowe



Aby uzyskać informacje o specjalnych funkcjach drukowania, zapoznaj się z Zaawansowanym podręcznikiem (patrz „Korzystanie z zaawansowanych funkcji drukowania” na stronie 137).

Drukowanie



Użytkownicy systemów operacyjnych Mac lub Linux powinni zapoznać się z „Drukowanie w systemie Mac” na stronie 144 lub „Drukowanie w systemie Linux” na stronie 146.

Poniższe okno **Preferencje drukowania** dotyczy Notatnika w systemie Windows 7.

- 1 Otwórz dokument, który ma być wydrukowany.
- 2 Wybierz pozycję **Drukuj** z menu **Plik**.

- 3 Wybierz urządzenie z listy **Wybieranie drukarki**.

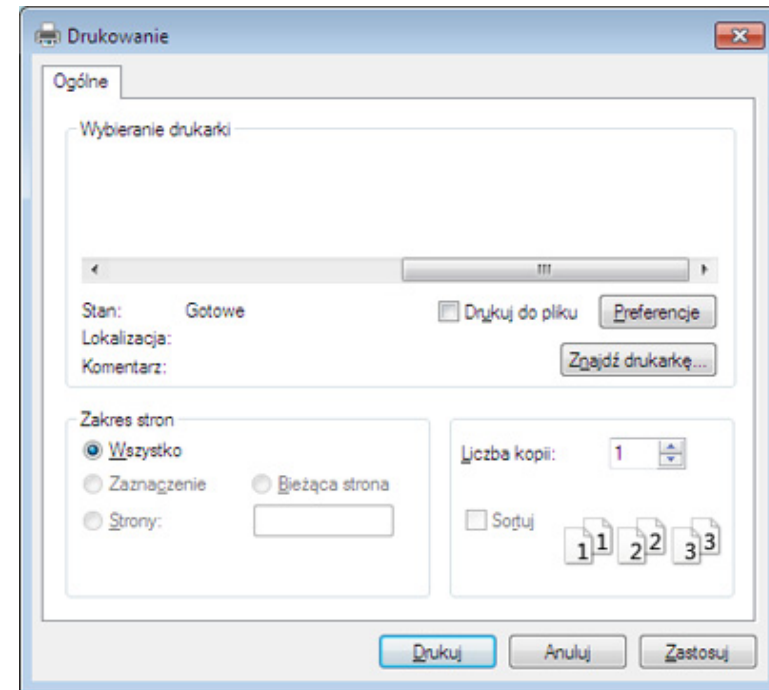

- 4 Podstawowe ustawienia drukowania, łącznie z liczbą kopii i zasięgiem wydruku, można wybrać w oknie **Drukuj**.



Aby wykorzystać zaawansowane funkcje drukowania, kliknij opcję **Właściwości** lub **Preferencje** w oknie **Drukuj**. (patrz „Otwieranie preferencji drukowania” na stronie 37).

- 5 Aby rozpocząć zadanie drukowania, kliknij przycisk **OK** lub polecenie **Drukuj** w oknie **Drukuj**.

Drukowanie podstawowe





Anulowanie zadania drukowania

Jeśli zadanie drukowania oczekuje w kolejce wydruku lub w buforze wydruku, anuluj zadanie w podany sposób:

- Do tego okna można również łatwo przejść, klikając dwukrotnie ikonę urządzenia () na pasku zadań systemu Windows.

Otwieranie preferencji drukowania



- Okno **Preferencje drukowania** przedstawione w tym Podręczniku użytkownika może różnić się w zależności od urządzenia. Jednak układ okna **Preferencje drukowania** jest zbliżony.
- Po wybraniu opcji w oknie **Preferencje drukowania** może być widoczny znak ostrzegawczy,  lub . Wykrzyknik  oznacza, że można wybrać daną opcję, ale nie jest to zalecane. Znak (x)  oznacza, że danej opcji nie można wybrać z powodu ustawień komputera lub środowiska.

- 1 Otwórz dokument, który ma być wydrukowany.
- 2 Wybierz polecenie **Drukuj** z menu Plik.
- 3 Wybierz urządzenie z listy **Wybieranie drukarki**.

- 4 Kliknij opcję **Właściwości** lub **Preferencje**.

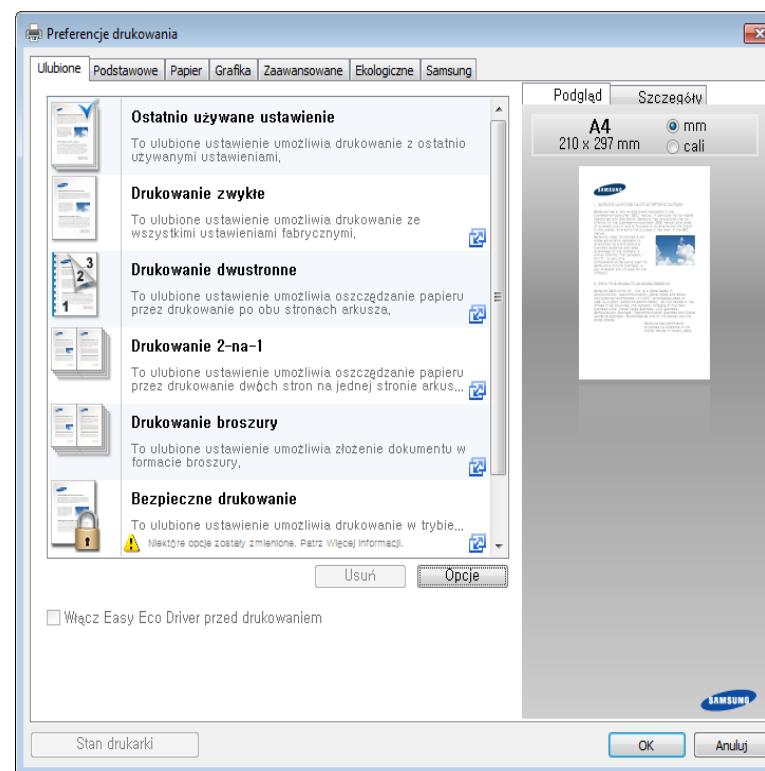

Możesz sprawdzić bieżący stan urządzenia naciskając przycisk **Stan drukarki** (patrz „Korzystanie z aplikacji Stan drukarki Samsung” na stronie 159).

Drukowanie podstawowe

Korzystanie z ulubionych ustawień

Opcja **Ulubione**, która jest dostępna z każdej karty właściwości oprócz karty **Samsung**, umożliwia zapisanie obecnych ustawień do przyszłego zastosowania.

Aby zachować ustawienia w grupie **Ulubione**, wykonaj poniższe kroki:

- 1 Zmień ustawienia na odpowiednich kartach.
- 2 Wprowadź nazwę pozycji w polu tekstowym **Ulubione**.

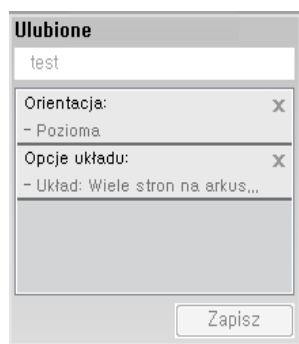

- 3 Kliknij przycisk **Zapisz**.
- 4 Wprowadź nazwę i opis, a następnie wybierz żądaną ikonę.
- 5 Kliknij przycisk **OK**. Po zapisaniu w grupie **Ulubione** wszystkie obecne ustawienia sterownika zostaną zachowane.



Aby użyć zapisanych ustawień, wybierz je na karcie **Ulubione**. Urządzenie będzie teraz drukować zgodnie z wybranymi ustawieniami.

Aby usunąć zapisane ustawienie, wybierz je z karty **Ulubione** i kliknij przycisk **Usuń**.

Korzystanie z pomocy

W oknie **Preferencje drukowania** kliknij opcję, o której chcesz dowiedzieć się więcej i naciśnij klawisz **F1** na klawiaturze.

Drukowanie Ekologiczne

Funkcja **Eko** pozwala zmniejszyć zużycie toneru i papieru. Funkcja **Eko** umożliwia także oszczędzanie zasobów drukowania i zapewnia ekologiczne drukowanie.

Aby przejść do trybu drukowania ekologicznego, kliknij poniżej:

Patrz „Easy Eco Driver” na stronie 152.



3. Konserwacja

Ten rozdział zawiera informacje na temat zakupu materiałów eksploatacyjnych i części do konserwacji dostępnych dla urządzenia.

- **Zamawianie materiałów eksploatacyjnych i akcesoriów** 40
- **Dostępne materiały eksploatacyjne** 41
- **Przechowywanie kasety z tonerem** 42
- **Rozprowadzanie tonera** 44
- **Wymiana kasety z tonerem** 45
- **Czyszczenie urządzenia** 47
- **Wskazówki dotyczące przenoszenia i przechowywania urządzenia** 51

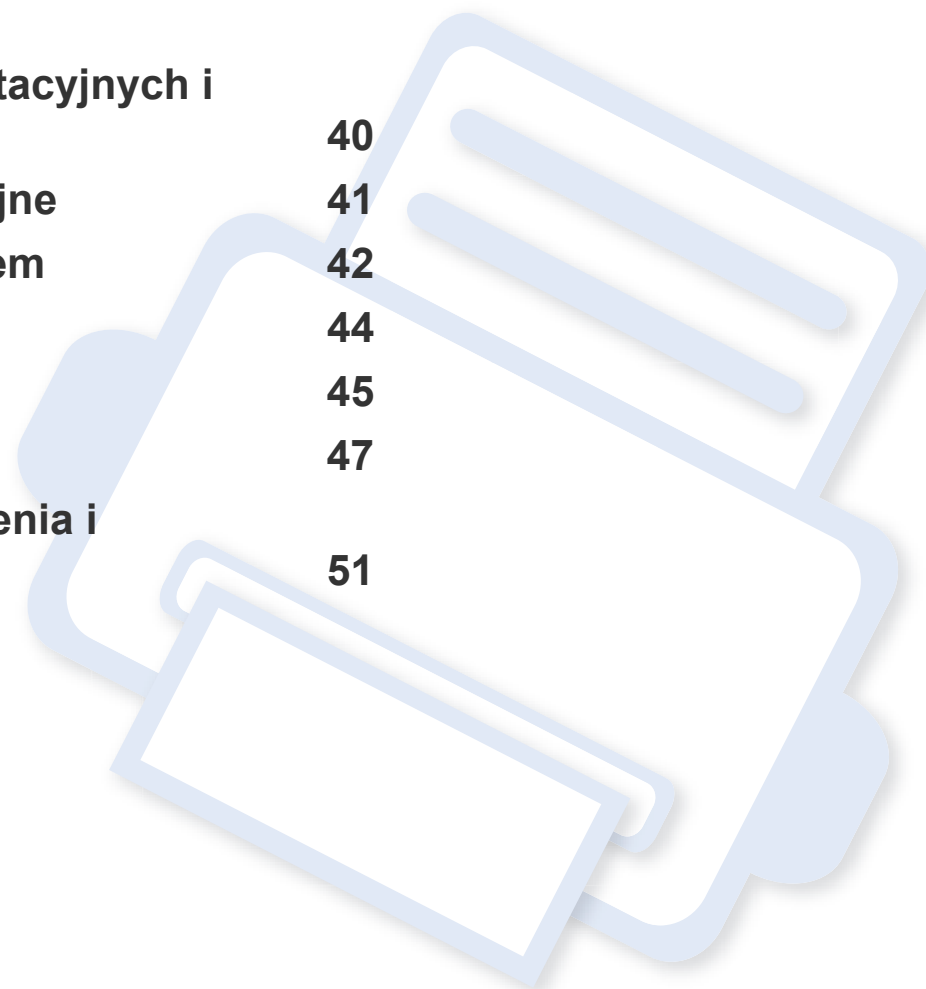

Zamawianie materiałów eksploatacyjnych i akcesoriów



Dostępne akcesoria mogą się różnić w zależności od kraju sprzedaży. Aby uzyskać listę dostępnych materiałów eksploatacyjnych i części do konserwacji, należy skontaktować się ze sprzedawcą.

Aby zamówić materiały eksploatacyjne, akcesoria i części do konserwacji zatwierdzone przez firmę Samsung, należy skontaktować się z przedstawicielem firmy Samsung lub ze sprzedawcą urządzenia. Można również odwiedzić witrynę www.samsung.com/supplies, wybrać swój kraj/region i otrzymać informacje kontaktowe serwisu.

Dostępne materiały eksploatacyjne

Gdy materiały eksploatacyjne zużyją się, dla urządzenia można zamówić następujące typy materiałów:

Typ	Średnia wydajność ^a	Nazwa części
Kaseta z tonerem	Okolo 1 000 stron	MLT-D111S

a. Deklarowana wydajność podana jest zgodnie z normą ISO/IEC 19752.



Czas eksploatacji kasety z tonerem może być różny w zależności od opcji, stopnia pokrycia oraz trybu pracy.



Nowe kasety z tonerem lub inne materiały eksploatacyjne należy kupować w tym samym kraju, gdzie jest używane urządzenie. W przeciwnym razie nowe kasety lub inne materiały eksploatacyjne będą nieobsługiwane przez urządzenie z powodu specyficznych dla każdego kraju różnic w konfiguracji kasety lub materiałów.



Firma Samsung nie zaleca używania nieoryginalnych kaset z tonerem, innych niż firmy Samsung, na przykład napełnianych lub odnawianych. Firma Samsung nie gwarantuje jakości kaset z tonerem innych niż oryginalne kasety z tonerem firmy Samsung. Koszty usług serwisowych lub naprawczych wynikających z korzystania z nieoryginalnych kaset z tonerem Samsung nie są pokrywane w ramach gwarancji na urządzenie.

Przechowywanie kasety z tonerem

Kasety z tonerem zawierają elementy wrażliwe na światło, temperaturę i wilgoć. Firma Samsung sugeruje, aby przestrzegać podanych zaleceń. Pozwoli to zapewnić najwyższą wydajność i jakość oraz najdłuższy czas pracy nowej kasety z tonerem Samsung.

Kasetę należy przechowywać w tym otoczeniu, w którym będzie używana drukarka. Powinno być to pomieszczenie o kontrolowanej temperaturze i wilgotności. Kaseata z tonerem powinna pozostać w oryginalnym, zamkniętym opakowaniu aż do momentu instalacji. Jeśli oryginalne opakowanie nie jest dostępne, należy przykryć górny otwór kasety papierem i przechowywać ją w ciemnej szafce.

Otwarcie opakowania kasety spowoduje znaczący spadek przydatności do użycia i czasu pracy. Nie należy przechowywać na podłodze. Po wyjęciu kasety z tonerem z drukarki należy ją zawsze prawidłowo przechowywać zgodnie z poniższymi zaleceniami.

- Wewnątrz torby ochronnej zachowanej z oryginalnego opakowania.
- Przechowywać poziomo (nie stawiać pionowo), tą samą stroną do góry, jak przy zainstalowaniu w maszynie.
- Nie należy przechowywać materiałów eksploatacyjnych w niżej opisanych warunkach:
 - temperatura wyższa niż 40 °C,
 - wilgotność mniejsza niż 20% lub większa niż 80%.
 - w środowisku cechującym się gwałtownymi zmianami temperatury lub wilgotności,
 - w miejscu wystawionym na bezpośrednie oddziaływanie promieni słonecznych lub oświetlenia pokojowego,
 - miejscu zakurczonym,
 - samochodzie (w przypadku przechowywania przez dłuższy czas),
 - w środowisku w którym występują gazy korozyjne,
 - w środowisku o dużym stopniu zasolenia powietrza.

Przechowywanie kasety z tonerem

Instrukcja obsługi

- Nie wolno dotykać powierzchni światłoprzewodzącej w bębnie kasety.
- Nie wolno narażać kasety na niepotrzebne wibracje lub wstrząsy.
- Nie wolno ręcznie obracać bębna, zwłaszcza w kierunku wstecznym. Może to spowodować wewnętrzne uszkodzenie i rozsypanie tonera.

Korzystanie z kaset z tonerem

Firma Samsung nie zaleca i nie aprobuje używania kaset z tonerem innych niż wyprodukowane przez firmę Samsung (w tym kaset bezmarkowych, z marką sklepu, ponownie napełnianych lub ponownie produkowanych).



Gwarancja na drukarkę Samsung nie obejmuje uszkodzeń spowodowanych przez użycie kaset ponownie napełnianych, regenerowanych lub wyprodukowanych przez inne firmy.

Szacowany czas eksploatacji kasety z tonerem

Szacowany okres eksploatacji kasety (okres przydatności kasety z tonerem lub zespołu obrazującego do użycia) jest uzależniony od ilości toneru wymaganej do zadań wydruku. Rzeczywista liczba wydruków może być różna w zależności od gęstości zadruku stron, środowiska pracy, stopnia pokrycia obrazu, przerw w drukowaniu, typu i/lub rozmiaru nośnika. Na przykład drukowanie dużej liczby grafik powoduje wyższe zużycie toneru i może spowodować konieczność częstszej wymiany kasety z tonerem.

Rozprowadzanie tonera

Gdy zaraz nastąpi koniec czasu eksploatacji kasety z tonerem:

- Na wydruku występują białe plamy, wydruk jest jasny lub występują różnice w gęstości.
- Dioda LED **Toneru** miga na żółto.

W takim przypadku można czasowo polepszyć jakość druku, rozprowadzając toner pozostały w kasecie. W niektórych przypadkach białe plamy i jasny wydruk będą nadal występować nawet po rozprowadzeniu tonera.

 • Przed otwarciem pokrywy górnej należy zamknąć wspornik wydruków.

- Jeśli toner zabrudzi ubranie, należy go zetrzeć suchą szmatką i wyprać ubranie w zimnej wodzie. Użycie gorącej wody spowoduje utwalenie toneru na tkaninie.

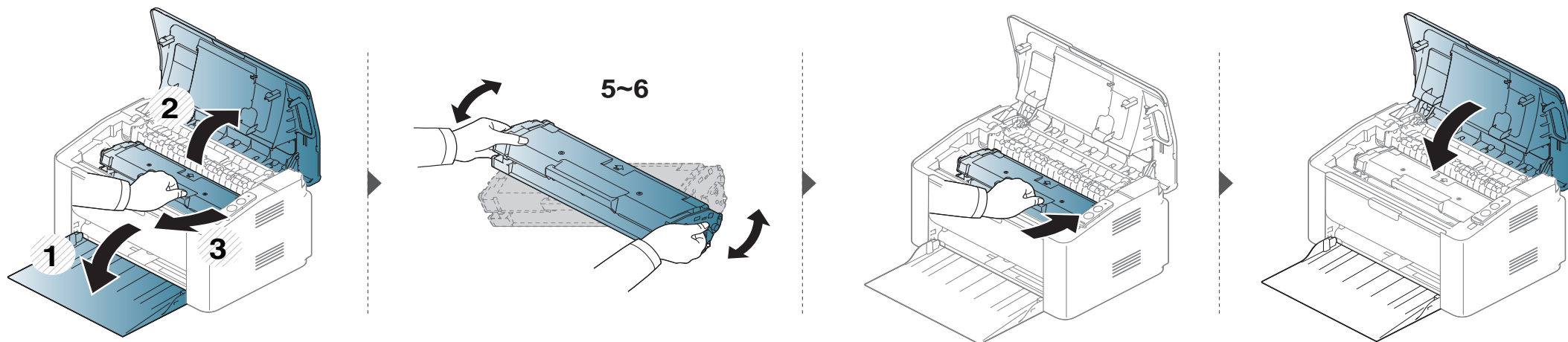

Wymiana kasety z tonerem

Kaseta z tonerem



- Przed otwarciem pokrywy górnej należy zamknąć wspornik wydruków.
- Nie używaj ostrych przedmiotów, np. noża lub nożyczek do otwierania opakowania kasety z tonerem. Mogą one zarysować bęben kasety.
- Jeśli toner zabrudzi ubranie, należy go zetrzeć suchą szmatką i wyprać ubranie w zimnej wodzie. Użycie gorącej wody spowoduje utwalenie toneru na tkaninie.
- Potrząśnij dokładnie kasetą z tonerem, pozwoli to poprawić początkową jakość druku.
- Nie należy dotykać spodniego obszaru kasety z tonerem oznaczonego na zielono. Aby nie dotykać tej powierzchni kasety, należy korzystać z uchwytu.

Wymiana kasety z tonerem

Gdy kasetka z tonerem osiągnie koniec szacowanego czasu eksploatacji, urządzenie przestanie drukować.

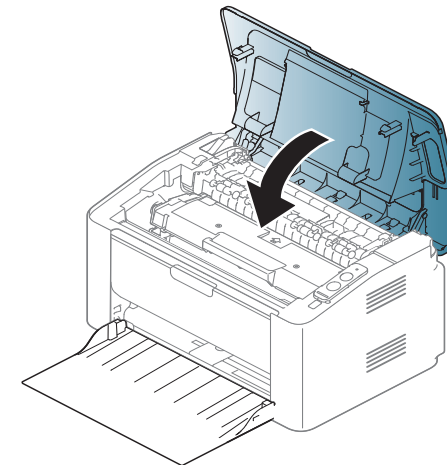
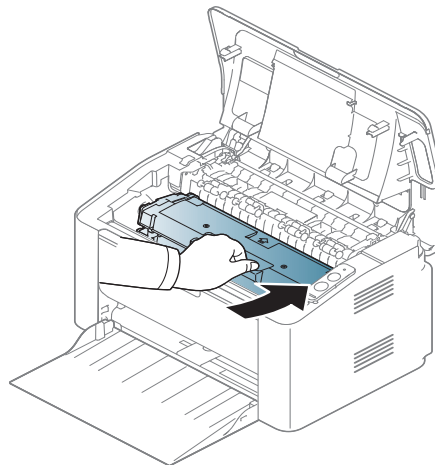
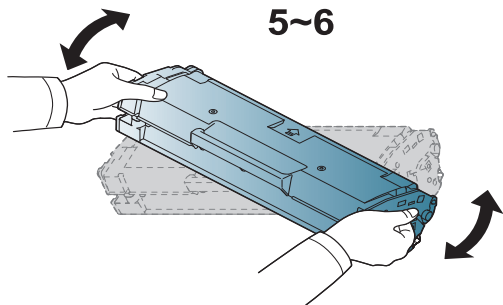
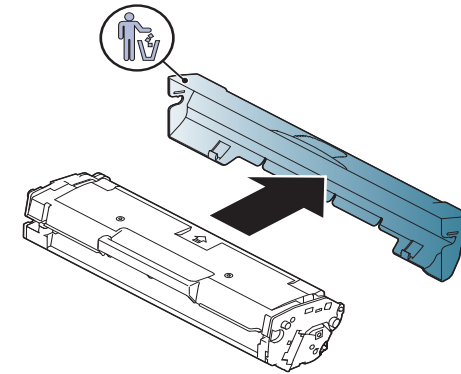
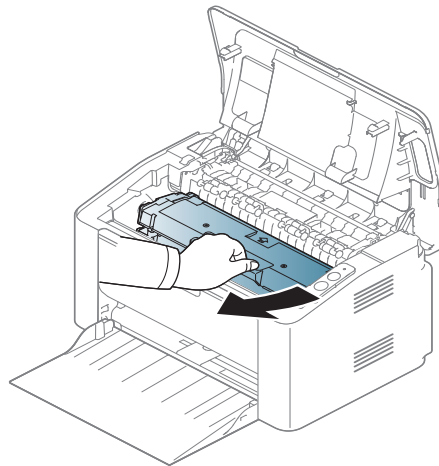
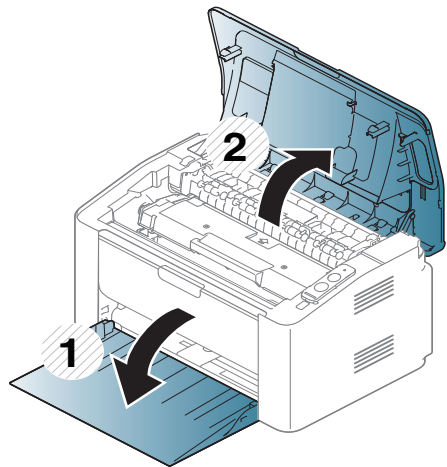

Czyszczenie urządzenia

Jeśli występują problemy z jakością wydruku lub urządzenie znajduje się w zakurzonej pomieszczeniu, należy je regularnie czyścić, aby zapewnić najlepsze warunki drukowania i długotrwałe działanie urządzenia.



- Czyszczenie obudowy urządzenia za pomocą materiałów czyszczących zawierających duże ilości alkoholu, rozpuszczalnika lub innych agresywnych substancji może powodować odbarwienie lub odkształcenie obudowy.
- Jeśli urządzenie lub jego otoczenie jest zanieczyszczone tonerem, zaleca się wyczyszczenie go za pomocą szmatki lub chusteczki zwilżonej wodą. W przypadku użycia odkurzacza toner zostałby uniesiony w powietrze, co mogłoby być szkodliwe dla użytkownika.
- Podczas procesu drukowania papier, toner i cząsteczki kurzu mogą się zbierać wewnątrz urządzenia. Ich nagromadzenie może powodować problemy z jakością wydruku, takie jak plamki tonera lub smugi. Wyczyszczenie wnętrza urządzenia powoduje zmniejszenie lub ustąpienie tych problemów.

Czyszczenie elementów zewnętrznych

Obudowę urządzenia należy czyścić miękką, niepozostawiającą włókien szmatką. Ściereczkę można lekko zwilżyć wodą, ale nie wolno pozwolić, aby woda kapła na urządzenie lub do jego wnętrza.

Czyszczenie urządzenia

Czyszczenie elementów wewnętrznych

Podczas procesu drukowania papier, toner i cząsteczki kurzu mogą się zbierać wewnątrz urządzenia. Ich nagromadzenie może powodować problemy z jakością wydruku, takie jak plamki tonera lub smugi. Wyczyszczenie wnętrza urządzenia powoduje zmniejszenie lub ustąpienie tych problemów.



- Do czyszczenia urządzenia należy używać suchej, niestrzępiącej się ściereczki.
- Jeśli urządzenie wyposażone jest we włącznik, przełącz włącznik przed przystąpieniem do czyszczenia.
- Przed otwarciem pokrywy górnej należy zamknąć wspornik wydruków.

Czyszczenie urządzenia

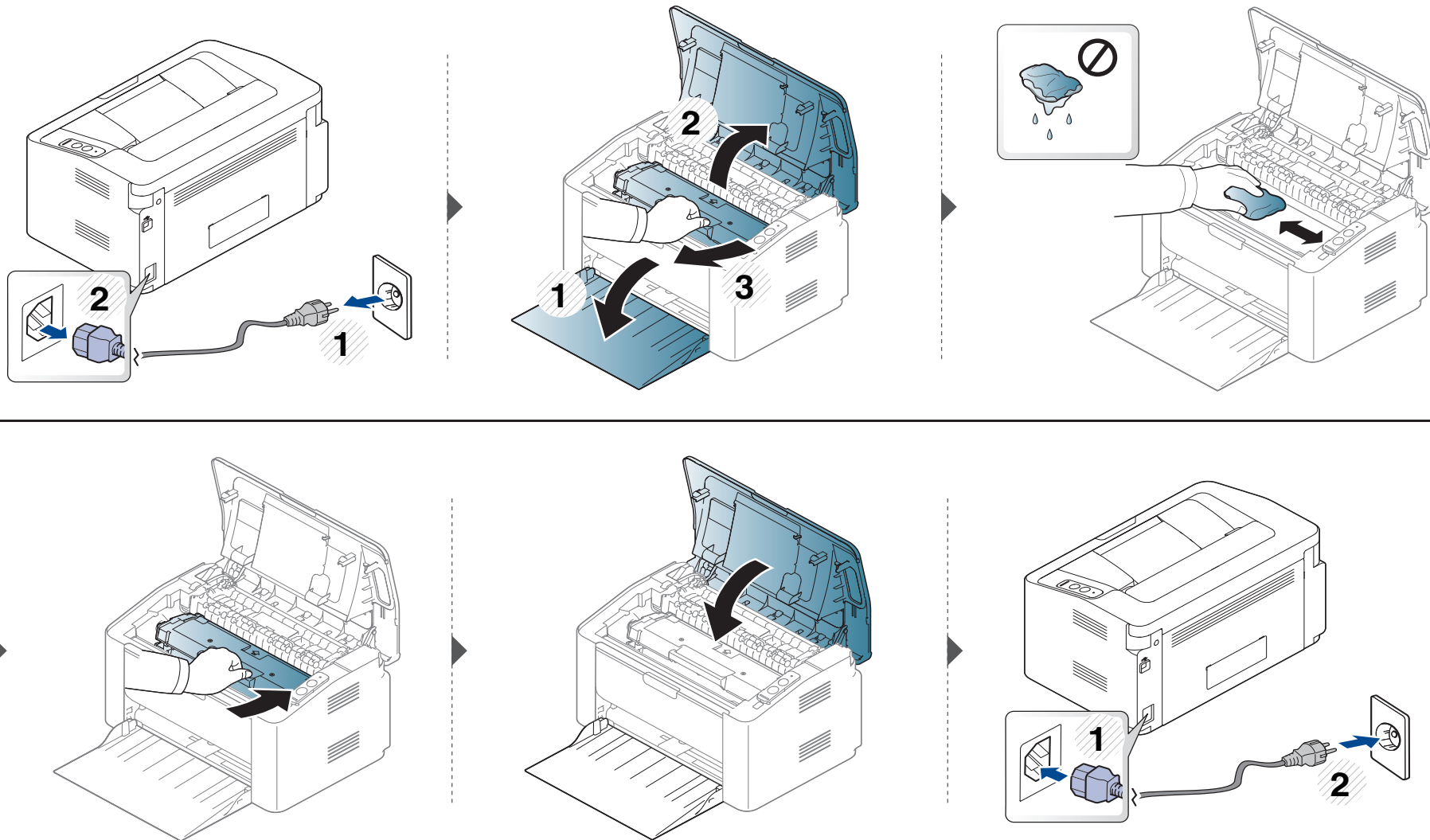

Czyszczenie urządzenia

Czyszczenie rolki odbierającej



- Do czyszczenia urządzenia należy używać suchej, niestrzępiącej się ściereczki.
- Jeśli urządzenie wyposażone jest we włącznik, przełącz włącznik przed przystąpieniem do czyszczenia.

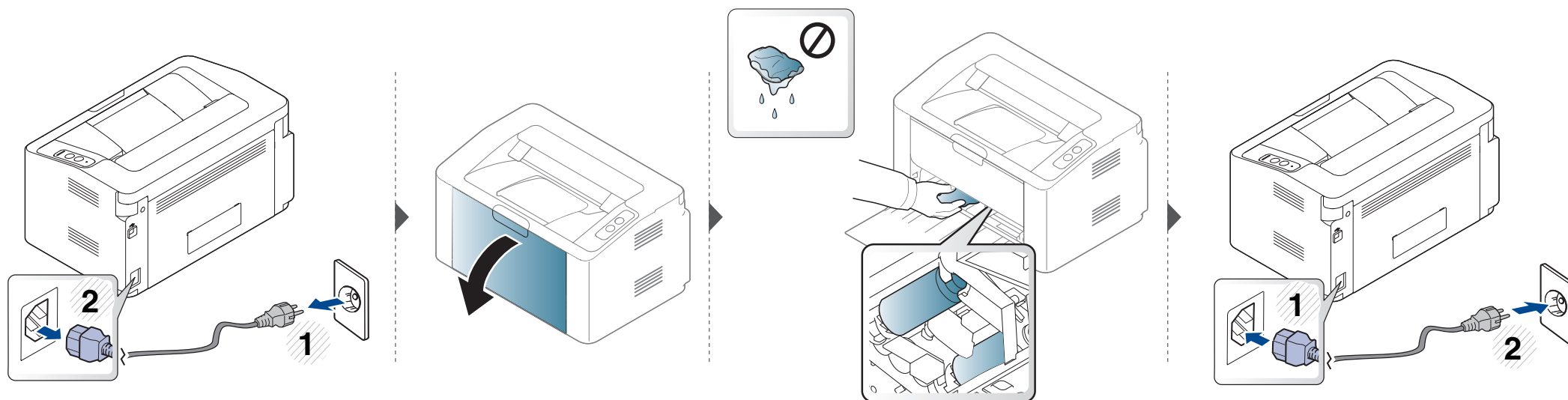

Wskazówki dotyczące przenoszenia i przechowywania urządzenia

- Podczas przenoszenia urządzenia nie wolno go przechylać ani odwracać. W przeciwnym razie wewnątrz urządzenia może zostać zanieczyszczone tonerem, co może spowodować uszkodzenie urządzenia lub niską jakość wydruków.
- Podczas przenoszenia urządzenia należy się upewnić, że jest ono podtrzymywane bezpiecznie przez co najmniej dwie osoby.



4. Rozwiązywanie problemów

Ten rozdział zawiera przydatne informacje dotyczące postępowania w przypadku wystąpienia błędu.

- **Wskazówki dotyczące unikania zakleszczeń papieru** 53
- **Usuwanie zakleszczeń papieru** 54
- **Objaśnienie diod LED stanu** 57



Niniejszy rozdział zawiera przydatne informacje dotyczące postępowania w przypadku wystąpienia błędu. Jeśli urządzenie wyposażone jest w wyświetlacz, najpierw sprawdź wyświetlany komunikat. Jeśli ten rozdział nie zawiera rozwiązania problemu, zapoznaj się z rozdziałem **Rozwiązywanie problemów** w Zaawansowany Podręcznik użytkownika (patrz „Rozwiązywanie problemów” na stronie 168). Jeśli nie znajdziesz rozwiązania w Podręcznik użytkownika lub jeśli problem nadal występuje, skontaktuj się z serwisem.

Wskazówki dotyczące unikania zakleszczeń papieru

Wybierając prawidłowe typy nośników, można uniknąć większości zakleszczeń papieru. Aby uniknąć zakleszczenia papieru, zapoznaj się z następującymi wskazówkami:

- Należy się upewnić, że prowadnice znajdują się we właściwym położeniu (patrz „Przegląd zasobnika” na stronie 28).
- Nie przepelniać zasobnika. Należy się upewnić, że poziom papieru znajduje się poniżej oznaczenia pojemności papieru na wewnętrznej ścianie zasobnika.
- Nie należy wyjmować papieru z zasobnika, gdy urządzenie drukuje.
- Przed załadowaniem papier należy wygiąć, przekartkować i rozprostować.
- Nie należy używać pogiętego, wilgotnego ani zawijającego się papieru.
- Nie należy wkładać do zasobnika różnych rodzajów papieru.
- Do drukowania należy używać tylko zalecanych nośników (patrz „Dane techniczne nośnika druku” na stronie 63).

Usuwanie zakleszczeń papieru

 Aby uniknąć rozdarcia zakleszczonego papieru, należy go wyciągać powoli i delikatnie.

W zasobniku

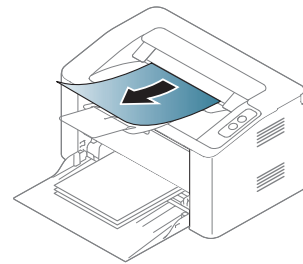
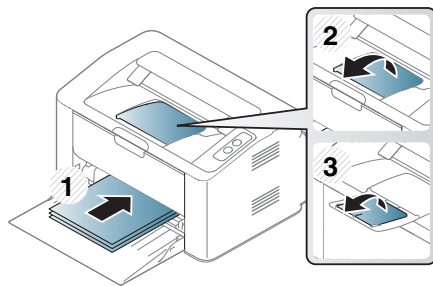
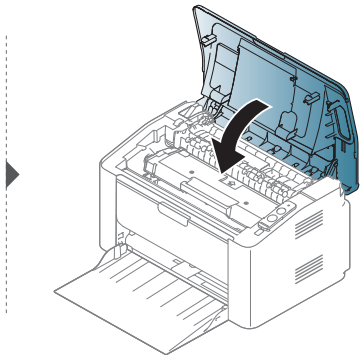
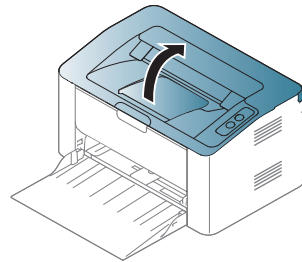
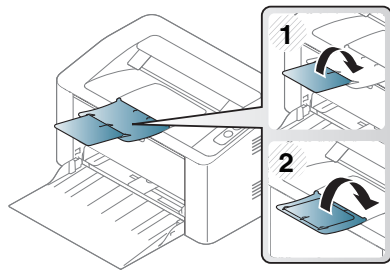
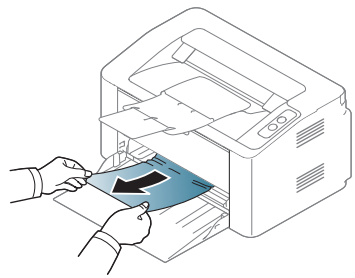

Usuwanie zakleszczeń papieru

Wewnątrz urządzenia



- Obszar utrwalacza jest gorący. Należy zachować ostrożność podczas wyjmowania papieru z urządzenia.
- Przed otwarciem pokrywy górnej należy zamknąć wspornik wydruków.

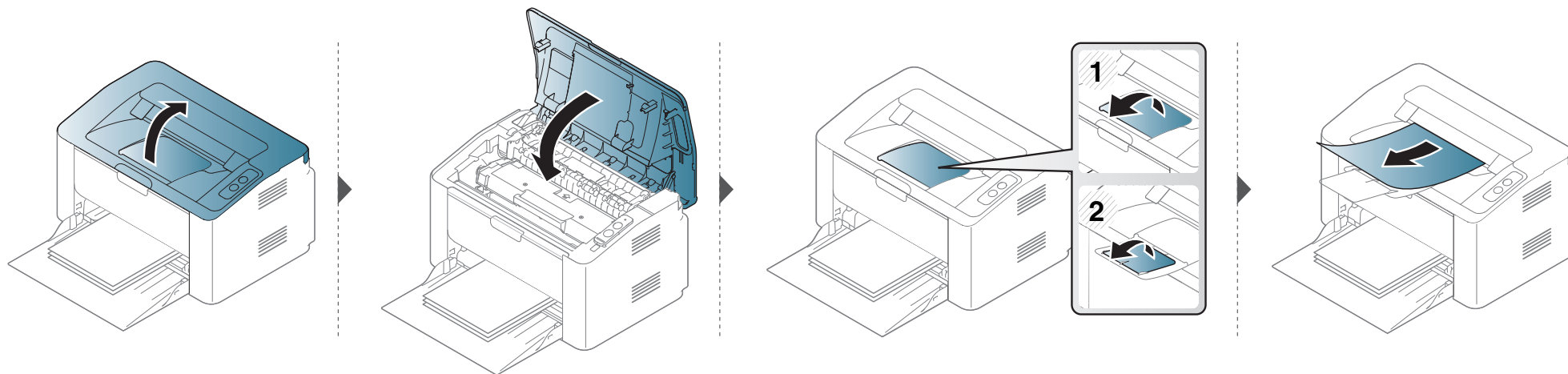

Usuwanie zakleszczeń papieru

Jeżeli nie widać papieru w tym obszarze, przerwij i przejdź do następnego kroku:

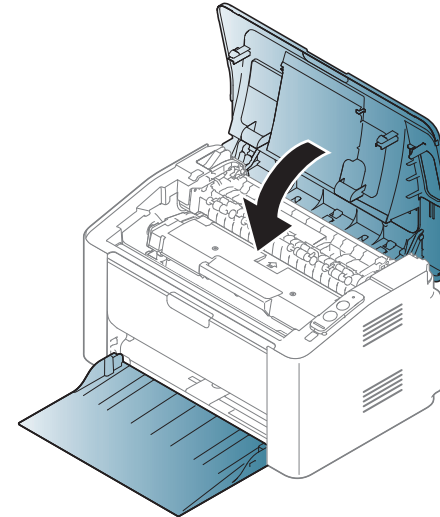
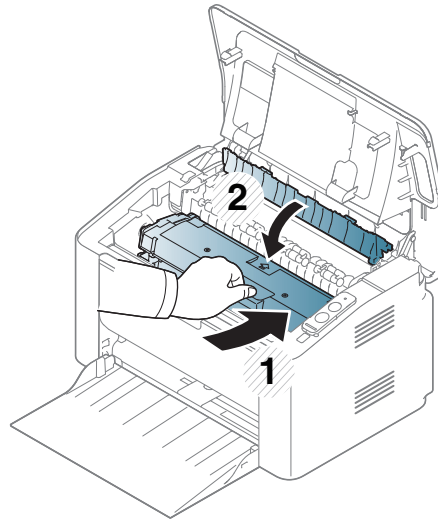
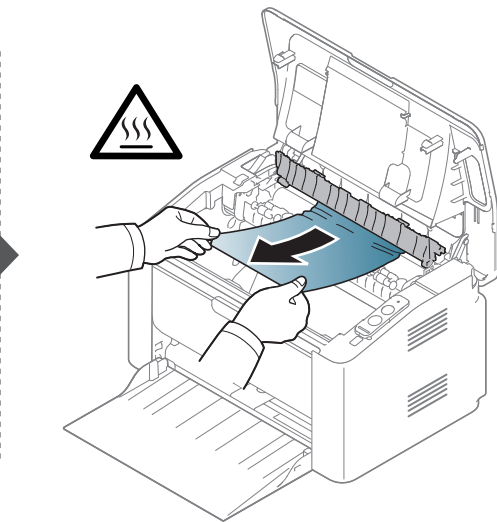
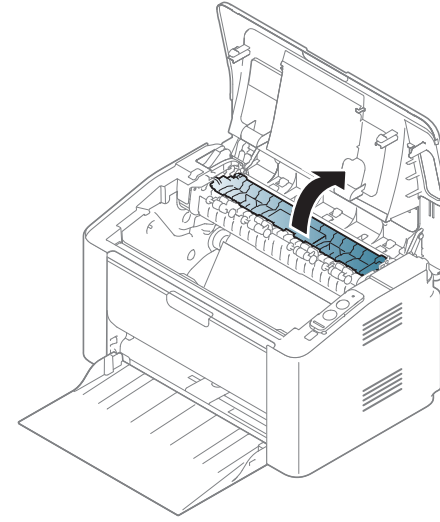
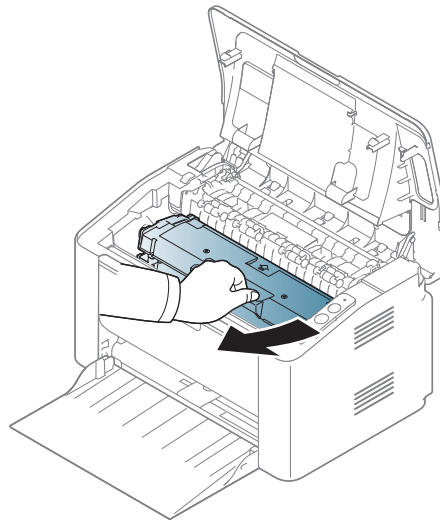
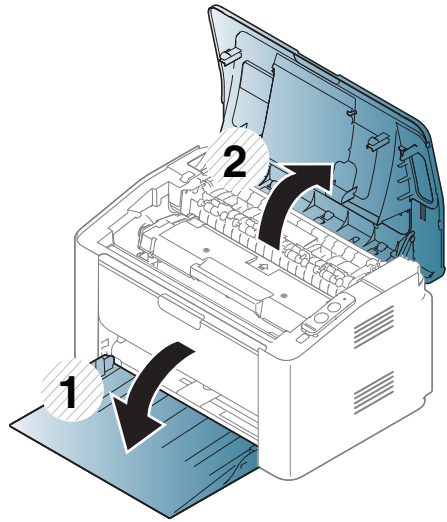

Objaśnienie diod LED stanu



Kolor diody LED wskazuje bieżący stan urządzenia.



- Niektóre diody LED mogą nie być dostępne w zależności od modelu lub kraju.
- Aby rozwiązać problem, sprawdź komunikat o błędzie oraz instrukcje w części dotyczącej rozwiązywania problemów.
- Możesz także rozwiązać problem opierając się na wskazówkach zawartych w oknie aplikacji Stan drukarki Samsung lub Smart Panel.
- Jeżeli problem nie ustąpi, skontaktuj się z pracownikiem serwisu.



Objaśnienie diod LED stanu

Dioda LED stanu

Stan		Opis	
<...> / ⚠ (Dioda LED stanu)	Wył	Urządzenie pracuje w trybie off-line lub w trybie oszczędzania energii.	
	Zielona	Miga	<ul style="list-style-type: none">• Gdy urządzenie odbiera lub drukuje dane.• Gdy podświetlenie miga szybko, drukarka drukuje dane.
		Wł	Urządzenie jest włączone i można go używać.
	Czerwona	Miga	Oczekiwanie na naciśnięcie przycisku  (Drukowanie ekranu) lub  (WPS) w celu drukowania ręcznego.
		Wł	<ul style="list-style-type: none">• Pokrywa jest otwarta. Zamknij pokrywę.• Podczas odbierania lub drukowania danych w zasobniku nie ma papieru. Załaduj papier do zasobnika („Wkładanie papieru do zasobnika” na stronie 29).• Urządzenie zatrzymało się z powodu poważnego błędu.• Gdy urządzenie jest w trakcie drukowania ręcznego lub ręcznego drukowania dwustronnego.
	Pomarańczowy	Miga	Aktualizacja oprogramowania systemowego.
		Wł	Nastąpiło zakleszczenie papieru (patrz „Usuwanie zakleszczeń papieru” na stronie 54).

Objaśnienie diod LED stanu

Dioda LED Toneru/Dioda LED WPS/Dioda LED Zasilania

Stan		Opis	
 (Dioda LED Toneru)	Pomarańczowy	Miga	W kasecie pozostaje niewielka ilość toneru. Wkrótce nastąpi koniec szacowanego okresu eksploatacji toneru. Przygotuj nową kasetę z tonerem do wymiany. Można tymczasowo poprawić jakość wydruku, rozprowadzając toner (patrz „Rozprowadzanie tonera” na stronie 44).
		Wł	Zbliża się koniec szacowanego czasu eksploatacji kasety z tonerem ^a . Zalecana jest wymiana kasety z tonerem (patrz „Wymiana kasety z tonerem” na stronie 45).
		Wył	Normalna pojemność wszystkich kaset z tonerem.
 (Dioda WPS LED) ^b	Niebieski	Miga	Urządzenie łączy się z siecią bezprzewodową.
		Wł	Urządzenie łączy się z siecią bezprzewodową (patrz „Korzystanie z przycisku WPS” na stronie 99).
		Wył	Urządzenie jest odłączone od sieci bezprzewodowej.
 (Dioda LED Zasilania)	Niebieski	Wł	Urządzenie znajduje się w trybie oszczędzania energii.
		Wył	Urządzenie jest w trybie gotowości lub zasilanie urządzenia jest wyłączone.

a. Szacowany czas eksploatacji kasety z tonerem to spodziewany lub szacowany czas eksploatacji kasety informujący o uśrednionej liczbie wydruków i zgodny z normą ISO/IEC 19752. Liczba stron może różnić się w zależności od środowiska pracy, częstotliwości drukowania, liczby elementów graficznych oraz typu i rozmiaru nośników druku. W kasecie może znajdować się pewna ilość toneru nawet po zapaleniu się diody LED i przerwaniu drukowania przez drukarkę.

b. Tylko modele bezprzewodowe (patrz „Funkcje poszczególnych modeli” na stronie 7).



5. Dodatek

Niniejszy rozdział zawiera dane techniczne i informacje o obowiązujących przepisach.

- **Dane techniczne**
- **Informacje prawne**
- **Prawa autorskie**

61

71

82

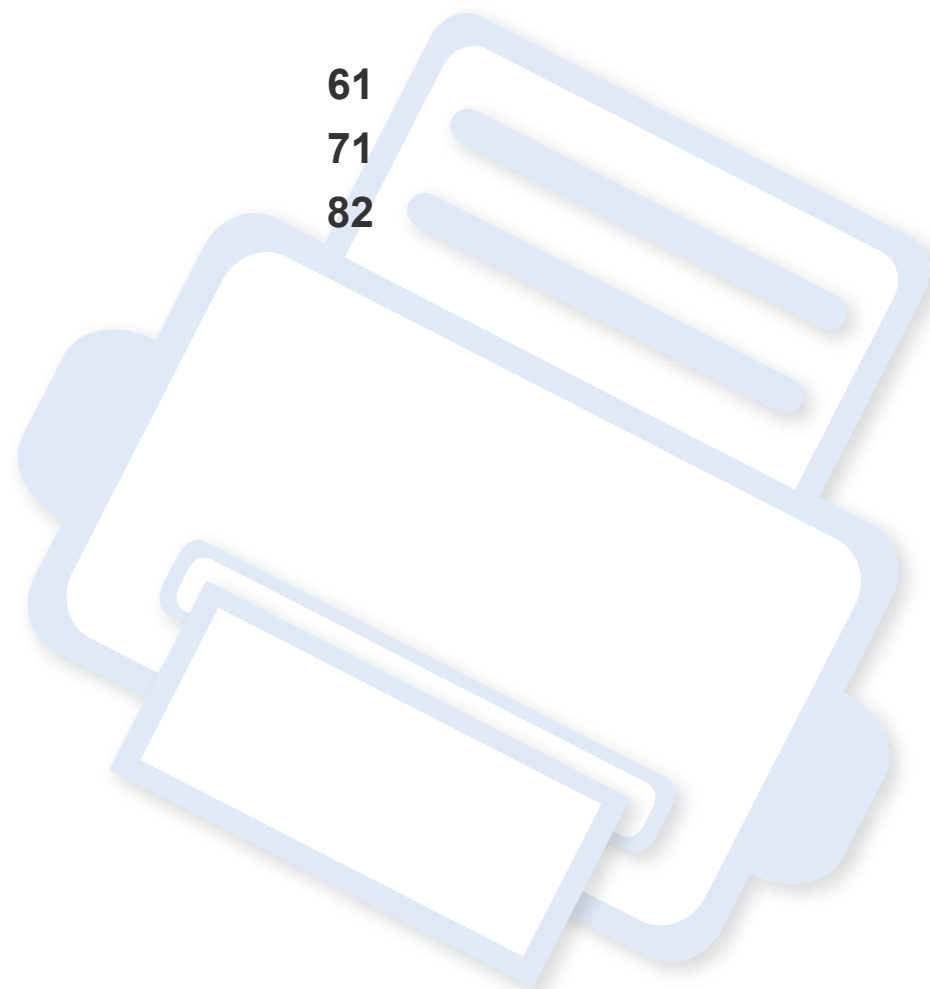

Dane techniczne

Ogólne dane techniczne



Wartości specyfikacji podane poniżej mogą ulec zmianie bez wcześniejszego powiadomienia. Informacje na temat ewentualnych zmian znajdują się na stronie www.samsung.com.

Elementy		Opis
Wymiary	Szerokość x Długość x Wysokość	332 x 215 x 178 mm
Ciężar	Urządzenie razem z materiałami eksploatacyjnymi	3,97 kg
Poziom hałasu ^a	Tryb gotowości	Poniżej 26 dB(A)
	Tryb druku	Poniżej 50 dB(A)
Temperatura	Działanie	od 10 do 30°C
	Przechowywanie (w opakowaniu)	od -20 do 40°C
Wilgotność	Działanie	od 20 do 80% wilgotności względnej
	Przechowywanie (w opakowaniu)	od 10 do 90% wilgotności względnej
Zasilanie ^b	Modele 110 V	AC 110–127 V
	Modele 220 V	AC 220–240 V

Dane techniczne

Elementy		Opis
Zużycie energii	Przeciętny tryb pracy	Poniżej 310 W
	Tryb gotowości	Poniżej 30 W
	Tryb oszczędzania energii ^c	<ul style="list-style-type: none">• M202x series: Poniżej 1,1 W• M202xW series: Poniżej 1,9 W (Funkcja Wi-Fi Direct wyłączona: mniej niż 1,5 W)• M2020W/M2021W/M2024W: Poniżej 1,5 W
	Tryb wyłączania ^d	Poniżej 0,45 W (0,1 W ^e)
Sieć bezprzewodowa ^f	Moduł	SPW-B4319S

a. Natężenie dźwięku, ISO 7779. Testowana konfiguracja: podstawowa instalacja urządzenia, papier A4, drukowanie jednostronne. Dotyczy tylko Chin Jeśli hałas emitowany przez urządzenie przekracza 63 db (A), należy je umieścić w miejscu względnie odosobnionym.

b. Informacje na temat właściwego napięcia (V), częstotliwości prądu (Hz) oraz rodzaju prądu zasilającego (A) urządzenia znajdują się na tabliczce znamionowej.

c. Zużycie energii w trybie oszczędzania energii może zależeć od stanu urządzenia, warunków konfiguracji i środowiska pracy.

d. Zużycia energii można uniknąć tylko wtedy, gdy kabel zasilający jest odłączony.

e. Dla urządzenia wyposażonego we włącznik zasilania.

f. Tylko modele bezprzewodowe (patrz „Funkcje poszczególnych modeli” na stronie 7).

Dane techniczne

Dane techniczne nośnika druku

Typ	Rozmiar	Wymiary	Gramatura nośnika druku/Pojemność ^a	
			Zasobnik	Ręczne podawanie do zasobnika ^b
Zwykły	Letter	216 x 279 mm	Od 71 do 85 g/m ² (papier dokumentowy) • 150 arkuszy papieru o gramaturze 80 g/m ² (papier dokumentowy)	Od 71 do 85 g/m ² (papier dokumentowy) • 1 arkusz
	Legal	216 x 356 mm		
	Folio	216 x 330 mm		
	A4	210 x 297 mm		
	Oficio	216 x 343 mm		
	B5(JIS)	182 x 257 mm		
	B5(ISO)	176 x 250 mm		
	Executive	184 x 267 mm		
	A5	148 x 210 mm		
Koperta	Koperta Monarch	98 x 191 mm	Od 75 do 90 g/m ² (papier dokumentowy) • 10 arkuszy	Od 75 do 90 g/m ² (papier dokumentowy) • 1 arkusz
	Koperta nr 10	105 x 241 mm		
	Koperta DL	110 x 220 mm		
	Koperta C5	162 x 229 mm		

Dane techniczne

Typ	Rozmiar	Wymiary	Gramatura nośnika druku/Pojemność ^a	
			Zasobnik	Ręczne podawanie do zasobnika ^b
Gruby	Patrz sekcja Zwykły papier	Patrz sekcja Zwykły papier	Od 86 do 120 g/m ² (papier dokumentowy) <ul style="list-style-type: none"> • 50 arkuszy papieru o gramaturze 120 g/m² (papier dokumentowy) 	Od 86 do 120 g/m ² (papier dokumentowy) <ul style="list-style-type: none"> • 1 arkusz
Cienki	Patrz sekcja Zwykły papier	Patrz sekcja Zwykły papier	Od 60 do 70 g/m ² (papier dokumentowy) <ul style="list-style-type: none"> • 160 arkuszy papieru o gramaturze 60 g/m² (papier dokumentowy) 	Od 60 do 70 g/m ² (papier dokumentowy) <ul style="list-style-type: none"> • 1 arkusz
Bawełna	Patrz sekcja Zwykły papier	Patrz sekcja Zwykły papier	Od 75 do 90 g/m ² (papier dokumentowy) <ul style="list-style-type: none"> • 150 arkuszy papieru o gramaturze 80 g/m² (papier dokumentowy) 	Od 75 do 90 g/m ² (papier dokumentowy) <ul style="list-style-type: none"> • 1 arkusz
Kolor	Patrz sekcja Zwykły papier	Patrz sekcja Zwykły papier	Od 75 do 90 g/m ² (papier dokumentowy) <ul style="list-style-type: none"> • 150 arkuszy papieru o gramaturze 80 g/m² (papier dokumentowy) 	Od 75 do 90 g/m ² (papier dokumentowy) <ul style="list-style-type: none"> • 1 arkusz

Dane techniczne

Typ	Rozmiar	Wymiary	Gramatura nośnika druku/Pojemność ^a	
			Zasobnik	Ręczne podawanie do zasobnika ^b
Z nadrukiem	Patrz sekcja Zwykły papier	Patrz sekcja Zwykły papier	Od 75 do 90 g/m ² (papier dokumentowy) • 150 arkuszy papieru o gramaturze 80 g/m ² (papier dokumentowy)	Od 75 do 90 g/m ² (papier dokumentowy) • 1 arkusz
Wtórny	Patrz sekcja Zwykły papier	Patrz sekcja Zwykły papier	Od 60 do 90 g/m ² (papier dokumentowy) • 150 arkuszy papieru o gramaturze 80 g/m ² (papier dokumentowy)	Od 60 do 90 g/m ² (papier dokumentowy) • 1 arkusz
Etykiety ^c	Letter, Legal, Oficio, Folio, A4, B5(JIS), B5(ISO), Executive, A5	Patrz sekcja Zwykły papier	Od 120 do 150 g/m ² (papier dokumentowy) • 10 arkuszy	Od 120 do 150 g/m ² (papier dokumentowy) • 1 arkusz
Brystol	Letter, Legal, Oficio, Folio, A4, B5(JIS), B5(ISO), Executive, A5, Kartka pocztowa 4x6	Patrz sekcja Zwykły papier	Od 121 do 163 g/m ² (papier dokumentowy) • 10 arkuszy	Od 121 do 163 g/m ² (papier dokumentowy) • 1 arkusz
Dokumentowy	Patrz sekcja Zwykły papier	Patrz sekcja Zwykły papier	• 10 arkuszy	• 1 arkusz

Dane techniczne

Typ	Rozmiar	Wymiary	Gramatura nośnika druku/Pojemność ^a	
			Zasobnik	Ręczne podawanie do zasobnika ^b
Papier niepalący	Patrz sekcja Zwykły papier	Patrz sekcja Zwykły papier	<ul style="list-style-type: none">• 100 arkuszy	<ul style="list-style-type: none">• 1 arkusz
Rozmiar minimalny (niestandardowy)		76 x 127 mm	Od 60 do 163 g/m ² (papier dokumentowy)	
Rozmiar maksymalny (niestandardowy)		216 x 356 mm		

a. Pojemność maksymalna może się różnić w zależności od gramatury i grubości nośnika oraz warunków panujących w otoczeniu.

b. Podawaj po jednym arkuszu.

c. Gładkość etykiet używanych w tym urządzeniu wynosi od 100 do 250 (sheffield). Jest to wartość liczbową gładkości.

Dane techniczne

Wymagania systemowe

Microsoft® Windows®

System operacyjny	Wymagania (zalecane)		
	Procesor	Pamięć RAM	wolne miejsce na dysku twardym
Windows® XP	Procesor Intel® Pentium® III 933 MHz (Pentium IV 1 GHz)	128 MB (256 MB)	1,5 GB
Windows Server® 2003	Procesor Intel® Pentium® III 933 MHz (Pentium IV 1 GHz)	128 MB (512 MB)	od 1,25 GB do 2 GB
Windows Server® 2008	Intel® Pentium® IV 1 GHz (Pentium IV 2 GHz)	512 MB (2 GB)	10 GB
Windows Vista®	Intel® Pentium® IV 3 GHz	512 MB (1 GB)	15 GB
Windows® 7	Procesor Intel® Pentium® IV 1 GHz 32-bitowy lub 64-bitowy lub szybszy	1 GB (2 GB)	16 GB
	<ul style="list-style-type: none">• Obsługuje sterowniki DirectX® 9 z pamięcią 128 MB (aby uruchomić funkcję Aero).• Napęd DVD-R/W		
Windows Server® 2008 R2	Procesory Intel® Pentium® IV 1,4 GHz (x64) (2 GHz lub szybsze)	512 MB (2 GB)	10 GB
Windows® 8	Procesor Intel® Pentium® IV 1 GHz 32-bitowy lub 64-bitowy lub szybszy	2 GB	20 GB
Windows® 8.1	<ul style="list-style-type: none">• Obsługuje sterowniki DirectX® 9 z pamięcią 128 MB (aby uruchomić funkcję Aero).• Napęd DVD-R/W		

Dane techniczne

System operacyjny	Wymagania (zalecane)		
	Procesor	Pamięć RAM	wolne miejsce na dysku twardym
Windows Server® 2012 Windows Server® 2012 R2	Procesory Intel® Pentium® IV 1,4 GHz (x64) (2 GHz lub szybsze)	512 MB (2 GB)	32 GB



- Dla wszystkich systemów operacyjnych Windows wymagany jest program Internet Explorer w wersji 6.0 lub nowszej.
- Program ten mogą zainstalować użytkownicy z uprawnieniami administratora.
- Usługi **Windows Terminal Services** są kompatybilne z tym urządzeniem.

Mac

System operacyjny	Wymagania (zalecane)		
	Procesor	Pamięć RAM	Wolne miejsce na dysku twardym
Mac OS X 10.5	<ul style="list-style-type: none">• Procesory Intel• Power PC G4/G5 867 MHz lub szybszy	512 MB (1 GB)	1 GB
Mac OS X 10.6	<ul style="list-style-type: none">• Procesory Intel	1 GB (2 GB)	1 GB
Mac OS X 10.7-10.8	<ul style="list-style-type: none">• Procesory Intel	2 GB	4 GB

Dane techniczne

Linux

Elementy	Wymagania
System operacyjny	Red Hat Enterprise Linux 5, 6 Fedora 11, 12, 13, 14, 15, 16, 17, 18 openSUSE 11.0, 11.1, 11.2, 11.3, 11.4, 12.1, 12.2, 12.3 Ubuntu 10.04, 10.10, 11.04, 11.10, 12.04, 12.10 SUSE Linux Enterprise Desktop 10, 11 Debian 5.0, 6.0 Mint 13, 14
Procesor	Procesor Pentium IV 2,4GHz (Intel Core™2)
Pamięć RAM	512 MB (1 GB)
Wolne miejsce na dysku twardym	1 GB (2 GB)

Dane techniczne

Środowisko sieciowe

 Tylko modele bezprzewodowe (patrz „Funkcje poszczególnych modeli” na stronie 7).

Aby urządzenie mogło pracować jako urządzenie sieciowe, należy skonfigurować w nim protokoły sieciowe. W poniższej tabeli przedstawiono listę środowisk sieciowych obsługiwanych przez urządzenie.

Elementy	Dane techniczne
Karta sieciowa	<ul style="list-style-type: none">• Bezprzewodowa sieć LAN 802.11b/g/n (tylko model M202xW)
Sieciowy system operacyjny	<ul style="list-style-type: none">• Windows Server 2003 /Server 2008/XP/Vista/7/Server 2008 R2• Różne dystrybucje systemu Linux• Mac OS X 10.5 ~10.9
Protokoły sieciowe	<ul style="list-style-type: none">• TCP/IPv4c• DHCP, BOOTP• DNS, WINS, Bonjour, SLP, UPnP• Standardowe drukowanie TCP/IP (RAW), LPR, IPP, WSD• SNMPv 1/2/3, HTTP, IPSec• TCP/IPv6 (DHCP, DNS, RAW, LPR, SNMPv 1/2/3, HTTP, IPSec)
Bezpieczeństwo sieci bezprzewodowej	<ul style="list-style-type: none">• Uwierzytelnianie: system otwarty, system z kluczem udostępnionym, WPA Personal, WPA2 Personal (PSK)• Szyfrowanie: WEP64, WEP128, TKIP, AES

Informacje prawne

Niniejsze urządzenie zaprojektowano do wykorzystania w normalnym środowisku pracy i jest zgodne z wieloma regulacjami prawnymi.

Oświadczenie o bezpieczeństwie lasera

Niniejsza drukarka otrzymała w Stanach Zjednoczonych certyfikat potwierdzający spełnienie warunków zgodności z normą DHHS 21 CFR, rozdział 1, podrozdział J, dla urządzeń laserowych klasy I (1), a w innych krajach certyfikat urządzenia laserowego klasy I zgodnego z normą IEC 60825-1: 2007.

Produkty laserowe klasy I uważane są za bezpieczne. System lasera oraz drukarka są skonstruowane w taki sposób, aby podczas normalnej eksploatacji, konserwacji lub wystąpienia awarii nigdy nie dochodziło do kontaktu użytkowników z promieniowaniem laserowym powyżej klasy I.

Ostrzeżenie

Nigdy nie należy uruchamiać ani dokonywać czynności konserwacji drukarki, kiedy pokrywa zespołu lasera/skanera jest zdjęta. Odbita wiązka, choć niewidoczna, może uszkodzić wzrok.

Podczas użytkowania tego produktu stosuj podane niżej środki ostrożności, aby zmniejszyć ryzyko pożaru, porażenia elektrycznego lub obrażeń ciała:



CAUTION - CLASS 3B, INVISIBLE LASER RADIATION WHEN OPEN. AVOID EXPOSURE TO THE BEAM.
DANGER - INVISIBLE LASER RADIATION WHEN OPEN. AVOID DIRECT EXPOSURE TO BEAM.
DANGER - KLASSE 3B, UNSICHTBARE LASERSTRAHLUNG, WENN OFFEN. STRAHLENAUSSETZUNG VERMEIDEN.
VORSICHT - UNSICHTBARE LASERSTRAHLUNG KLASSE 3 B, WENN ABDECKUNG GEÖFFNET. NICHT DEM STRAHL AUSSETZEN.
ATTENZIONE - CLASSE 3B, RADIZIONI LASER INVISIBILI CON IL DISPOSITIVO APERTO. EVITARE L'ESPOSIZIONE AL RAGGIO.
PRECAUCIÓN - RADIACIÓN LÁSER INVISIBLE DE CLASE 3B PRESENTE AL ABRIR. EVITE LA EXPOSICIÓN AL HAZ.
PERIGO - CLASSE 3B, RADIAÇÃO LASER INVISÍVEL AO ABRIR. EVITE EXPOSIÇÃO DIRECTA AO FEIXE.
GEVAAR - KLASSE 3B, ONZICHTBARE LASERSTRALING INDIEN GEOPEND. VERMIJD BLOOTSTELLING AAN DE STRAAL.
ADVARSEL - KLASSE 3B, USYNLIG LASERSTRÅLING VED ÅBNING. UNDGÅ UDSÆTTELSE FOR STRÅLING.
ADVARSEL - KLASSE 3B, USYNLIG LASERSTRÅLING NÅR DEKSEL ÅPNES. UNNGÅ EKSPONERING FOR STRÅLEN.
VARNING - KLASS 3B OSYNLIG LASERSTRÅLNING NÅR DENNA DEL ÄR ÖPPNAD. STRÅLEN ÄR FARLIG.
VAROITUS - LUOKAN 3B NÄKYMÄTTÖMÄLLE LASER-SÄTEILYÄ AVATTUNA. VÄLTÄ ALTISTUMISTA SÄTEELLE.
注意 - CLASS 3B. 严禁打开, 以免被不可见激光辐射泄漏灼伤
주의 - 열리면 등급 3B 비가시 레이저 방사선 이 방출됩니다. 광선에 노출을 피하십시오.

Środki bezpieczeństwa dotyczące ozonu



Emisja ozonu przez to urządzenie wynosi mniej niż 0,1 ppm. Ze względu że ozon jest cięższy od powietrza, należy urządzenie umieścić w miejscu o dobrej wentylacji.

Informacje prawne

Oszczędzanie energii



Drukarkę wyposażono w zaawansowaną technologię oszczędzania energii, pozwalającą na zmniejszenie jej poboru w sytuacji, kiedy urządzenie nie jest używane.

Jeśli drukarka nie odbiera danych przez dłuższy czas, pobór energii zostaje automatycznie obniżony.

ENERGY STAR i znak ENERGY STAR są znakami towarowymi zastrzeżonymi w Stanach Zjednoczonych.

Aby uzyskać więcej informacji o programie ENERGY STAR, należy odwiedzić witrynę <http://www.energystar.gov>

W przypadku modeli z certyfikatami ENERGY STAR na urządzeniu umieszczona jest etykieta ENERGY STAR. Sprawdź, czy urządzenie ma certyfikat ENERGY STAR.

Dotyczy tylko Chin

回收和再循环

为了保护环境，我们公司已经为废弃的产品建立了回收和再循环系统。我们会为您无偿提供回收同类废旧产品的服务。当您废弃您正在使用的产品时，请您及时与授权耗材更换中心取得联系，我们会及时为您提供服务。

Witryna internetowa: <http://www.samsung.com/cn/support/location/supportServiceLocation.do?page=SERVICE.LOCATION>

中国能效标识

型号	能效等级	典型能耗 (kW·h)
Xpress M2021	1	0.79
Xpress M2021W	1	0.85

依据国家标准 GB 25956-2010

Utylizacja



Opakowania urządzenia należy utylizować w sposób nieszkodliwy dla środowiska.

Informacje prawne

Prawidłowa utylizacja urządzenia (zużyty sprzęt elektryczny i elektroniczny)

(Dotyczy krajów stosujących oddzielne systemy utylizacji odpadów)



To oznaczenie umieszczone na produkcie, akcesoriach lub dokumentacji oznacza, że po zakończeniu eksploatacji nie należy tego produktu ani jego akcesoriów (np. ładowarki, zestawu słuchawkowego, przewodu USB) wyrzucać wraz ze zwykłymi odpadami gospodarstwa domowego. Aby uniknąć szkodliwego wpływu na środowisko naturalne i zdrowie ludzi wskutek niekontrolowanego usuwania odpadów, należy oddzielić te przedmioty od odpadów innego typu oraz prowadzić odpowiedzialny recykling i ponownie wykorzystywać materiały.

W celu uzyskania informacji na temat miejsca i sposobu bezpiecznego dla środowiska recyklingu tych przedmiotów, użytkownicy w gospodarstwach domowych powinni skontaktować się z punktem sprzedaży detalicznej, w którym dokonali zakupu produktu, lub z organem władz lokalnych.

Użytkownicy w firmach powinni skontaktować się ze swoim dostawcą i sprawdzić warunki umowy zakupu. Produktu ani jego akcesoriów nie należy usuwać razem z innymi odpadami komercyjnymi.

Tylko Stany Zjednoczone

Urządzenia elektroniczne należy utylizować za pośrednictwem uprawnionego podmiotu. Aby znaleźć najbliższy punkt recyklingu, przejdź do strony www.samsung.com/recyclingdirect lub zadzwoń pod numer (877) 278 - 0799.

Stan Kalifornia Propozycja 65 — Ostrzeżenie (dotyczy tylko USA)

The California Safe Drinking Water and Toxic Enforcement Act requires the Governor of California to publish a list of chemicals known to the State of California to cause cancer or reproductive toxicity and requires businesses to warn of potential exposure to such chemicals.

WARNING: This product contains chemicals known to the State of California to cause cancer, birth defects or other reproductive harm.
This appliance can cause low-level exposure to the chemicals, which can be minimized by operating the appliance in a well ventilated area.

Informacje prawne

Emisja fal radiowych

Informacje dla użytkownika o przepisach FCC

To urządzenie spełnia wymagania zawarte w części 15 przepisów FCC.

Użytkowanie urządzenia podlega następującymi warunkom:

- Urządzenie nie może wywoływać szkodliwych zakłóceń.
- Urządzenie musi pochłaniać wszystkie odbierane zakłócenia, w tym takie, które mogą spowodować jego nieprawidłowe działanie.

Niniejsze urządzenie zostało przetestowane, w wyniku czego potwierdzono jego zgodność z wymaganiami dotyczącymi urządzeń cyfrowych klasy B, zgodnie z częścią 15 przepisów FCC. Powyższe normy zostały opracowane z myślą o zapewnieniu odpowiedniej ochrony przed szkodliwymi zakłóceniami mogącymi wystąpić w instalacjach domowych.

To urządzenie generuje, wykorzystuje i może emitować energię o częstotliwości radiowej. W przypadku zainstalowania i użytkowania niezgodnego z instrukcjami może ono powodować występowanie szkodliwych zakłóceń w łączności radiowej. Jednakże nie ma gwarancji, że zakłócenia nie wystąpią w danej instalacji. Jeżeli urządzenie będzie powodować szkodliwe zakłócenia w odbiorze radiowym lub telewizyjnym, które można wykryć, wyłączając i włączając urządzenie, zaleca się podjęcie próby wyeliminowania takich zakłóceń przez zastosowanie jednego lub więcej poniższych środków:

- Zmiana orientacji lub lokalizacji anteny odbiorczej.
- Poprawienie separacji między urządzeniem a odbiornikiem.

- Podłączenie urządzenia do gniazda znajdującego się w innym obwodzie elektrycznym niż gniazdo, do którego podłączony jest odbiornik.
- Aby uzyskać pomoc, należy skontaktować się ze sprzedawcą lub doświadczonym technikiem RTV.



Zmiany lub modyfikacje, które nie zostaną wyraźnie zatwierdzone przez producenta odpowiedzialnego za zgodność urządzenia z normami mogą spowodować unieważnienie prawa użytkownika do korzystania z urządzenia.

Kanadyjskie przepisy dotyczące zakłóceń radiowych

Niniejsze urządzenie cyfrowe nie powoduje większej emisji zakłóceń radiowych niż przewidziana dla urządzeń cyfrowych klasy B, zgodnie ze standardem przewidzianym dla urządzeń wywołujących zakłócenia, określonym w dokumencie „Digital Apparatus” (Urządzenia cyfrowe), ICES-003 Kanadyjskiego Urzędu ds. Przemysłu i Nauki.

Cet appareil numérique respecte les limites de bruits radioélectriques applicables aux appareils numériques de Classe B prescrites dans la norme sur le matériel brouilleur: “Appareils Numériques”, ICES-003 édictée par l’Industrie et Sciences Canada.

Stany Zjednoczone Ameryki

Federalna Komisja Komunikacji (FCC)

Nadawanie zamierzone zgodnie z przepisami FCC, część 15

W systemie drukarki mogą być zamontowane urządzenia bezprzewodowej sieci LAN o niskiej mocy (wykorzystujące częstotliwość radiową), działające w paśmie 2,4 GHz/5 GHz. Ta sekcja ma zastosowanie tylko wtedy, kiedy te urządzenia są zainstalowane. Aby sprawdzić, czy tego rodzaju urządzenie jest zainstalowane, sprawdź etykietę drukarki.

Urządzenia bezprzewodowe, które mogą się znajdować w urządzeniu, są dopuszczone do użytkowania w Stanach Zjednoczonych, jeśli na etykiecie urządzenia znajduje się numer identyfikacyjny FCC.

Standard FCC ustala ogólne zalecenie zachowania odległości 20 cm pomiędzy urządzeniem i ciałem w przypadku urządzeń bezprzewodowych działających blisko ludzkiego ciała (nie dotyczy to kończyn). Urządzenie powinno być stosowane w odległości większej niż 20 cm od ciała, kiedy urządzenia bezprzewodowe są włączone. Moc urządzenia bezprzewodowego (lub urządzeń), które można zainstalować w drukarce, jest znacznie niższa niż ograniczenia ekspozycji określone w przepisach FCC.

Nadajnik nie może być umieszczony w tym samym miejscu co inna antena lub nadajnik, ani nie może działać w połączeniu z żadną inną anteną lub nadajnikiem.

Praca tego urządzenia podlega następującym warunkom: (1) to urządzenie nie może powodować szkodliwych zakłóceń oraz (2) to urządzenie musi przyjąć każde zakłócenia, w tym zakłócenia, które mogą mieć niepożądany wpływ na pracę urządzenia.



Urządzenia bezprzewodowe nie powinny być konserwowane przez użytkownika. Nie należy ich w żaden sposób modyfikować. Zmiany wprowadzone w urządzeniu bezprzewodowym unieważniają upoważnienie do jego użytku. W celu naprawy należy kontaktować się z producentem.

Deklaracja FCC dotycząca użytkowania bezprzewodowej sieci lokalnej:



W przypadku instalacji i używania tego nadajnika wraz z anteną wartość graniczna ekspozycji na promieniowanie radiowe 1 mW/cm² może być przekroczona w przypadku niewielkich odległości od anteny. Dlatego użytkownik powinien przez cały czas zachować odległość od anteny większą niż 20 cm. Urządzenie nie może być umieszczone w tym samym miejscu co inny nadajnik i jego antena.

Informacje prawne

Dotyczy tylko Rosji/Kazachstan/Białoruś

EAC TOO «SAMSUNG ELECTRONICS KZ AND CENTRAL ASIA» (САМСУНГ ЭЛЕКТРОНИК КЗ ЭНД ЦЕНТРАЛ ЭЙЖА)
Юридический адрес:
Республика Казахстан, город Алматы, пр. Аль Фараби, д. 36, 3,4 этажи

EAC «SAMSUNG ELECTRONICS KZ AND CENTRAL ASIA» (САМСУНГ ЭЛЕКТРОНИК КЗ ЭНД ЦЕНТРАЛ ЭЙЖА) ЖШС
Заңды мекен-жайы:
Қазақстан Республикасы, Алматы қ., Әл-Фараби даңғылы, 36, 3,4-қабаттар

Dotyczy tylko Niemiec

Das Gerät ist nicht für die Benutzung am Bildschirmarbeitsplatz gemäß BildscharbV vorgesehen.

Dotyczy tylko Turcji

- RoHS
EEE Yönetmeliğine Uygundur.
This EEE is compliant with RoHS.
- Bu ürünün ortalama yaşam süresi 7 yıl, garanti süresi 2 yıldır.

Dotyczy tylko Tajski

This telecommunication equipment conforms to NTC technical requirement.

Wymiana wtyczki (dotyczy tylko Wielkiej Brytanii)

Ważne

Przewód sieciowy tego urządzenia jest wyposażony w znormalizowaną wtyczkę (BS 1363) 13 A z wkładem topikowym 13 A. W razie wymiany lub sprawdzania wkładu topikowego należy założyć właściwy wkład 13 A. Następnie należy założyć z powrotem pokrywę bezpieczników. W razie zagubienia pokrywy nie należy używać wtyczki bez założonej nowej pokrywy.

Należy skontaktować się ze sprzedawcą urządzenia.

Wtyczka 13-ampierowa jest powszechnie stosowana na terenie Wielkiej Brytanii i powinna być odpowiednia. Jednak w niektórych budynkach (głównie starszych) nie ma typowych 13-ampierowych gniazd. W takiej sytuacji należy zakupić odpowiedni adapter. Nie należy demontować zintegrowanej wtyczki.



W przypadku odcięcia zintegrowanej wtyczki należy ją natychmiast wyrzucić. Ponowne podłączenie wtyczki jest zabronione – włożenie jej do gniazda grozi porażeniem prądem.

Ważne ostrzeżenie:



Urządzenie musi być uziemione.

Przewody kabla zasilania mają następujące oznaczenia kolorystyczne:

- **Zielono-żółty:** uziemienie
- **Niebieski:** zero
- **Brazowy:** faza

Jeśli przewody kabla zasilania są innego koloru niż oznaczenia barwne na wtyczce:

Zielono-żółty przewód należy podłączyć do wtyku oznaczonego literą „E” lub symbolem uziemienia bądź kolorem zielono-żółtym lub zielonym.

Niebieski przewód należy podłączyć do wtyku oznaczonego literą „N” lub kolorem czarnym.

Brazowy przewód należy podłączyć do wtyku oznaczonego literą „L” lub kolorem czerwonym.

We wtyczce, adapterze lub na tablicy rozdzielczej musi być założona wkładka topikowa 13 A.

Oświadczenie o zgodności (państwa europejskie)

Zatwierdzenia i certyfikaty

- Firma Samsung Electronics niniejszym oświadcza, że urządzenie [M202x series] jest zgodne z podstawowymi wymogami i innymi stosownymi postanowieniami dyrektywy niskonapięciowej (2006/95/WE) oraz dyrektywy o zgodności elektromagnetycznej (2004/108/WE).



- Niniejszym firma Samsung Electronics oświadcza, że produkt [M202xW series] jest zgodny z istotnymi wymaganiami i postanowieniami Dyrektywy 1999/5/WE.

Deklarację zgodności można sprawdzić na stronie internetowej www.samsung.com/printer, przejdź do strony Wsparcie > Centrum pobierania i wprowadź nazwę drukarki (urządzenia wielofunkcyjnego), aby przejść do dokumentu EuDoC.

1 stycznia 1995 r: Dyrektywa Rady 2006/95/EC — w sprawie zbliżenia ustawodawstw państw członkowskich związanych z urządzeniami niskonapięciowymi.

1 stycznia 1996 r: Dyrektywa Rady 2004/108/EC — w sprawie zbliżenia ustawodawstw państw członkowskich odnoszących się do kompatybilności elektromagnetycznej.

Informacje prawne

9 marca 1999 r: Dyrektywa Rady 1999/5/EC — w sprawie urządzeń radiowych i końcowych urządzeń telekomunikacyjnych oraz wzajemnego uznawania ich zgodności. Pełną treść deklaracji, przywołującej odpowiednie dyrektywy oraz odnośne normy można uzyskać od przedstawiciela firmy Samsung Electronics Co., Ltd.

Certyfikat EC

Certyfikat zgodnie z dyrektywą 1999/5/EC w sprawie urządzeń radiowych i końcowych urządzeń telekomunikacyjnych (FAX)

Niniejszy produkt firmy Samsung został poddany samocertyfikacji przez firmę Samsung zgodnie z dyrektywą nr 1999/5/EC dotyczącą ogólnoeuropejskiego podłączenia do pojedynczych terminali do publicznych analogowych sieci telefonicznych (PSTN). Produkt zaprojektowano tak, aby współpracował z krajowymi sieciami PSTN i zgodnymi systemami PBX w krajach europejskich:

W przypadku wystąpienia problemów należy w pierwszej kolejności skontaktować się z Laboratorium ZJ na Europę firmy Samsung Electronics Co., Ltd.

Produkt został przetestowany zgodnie ze standardem TBR21. W celu wsparcia użytkownika i stosowania urządzeń końcowych zgodnych z tym standardem, Europejski Instytut Norm Telekomunikacyjnych (European Telecommunication Standards Institute, ETSI) wydał dokument pomocniczy (EG 201 121) zawierający uwagi i dodatkowe wymagania mające za zadanie zapewnienie zgodności sieci terminali TBR21. Produkt został zaprojektowany w oparciu o odpowiednie uwagi pomocnicze zawarte w dokumencie i w pełni spełnia jego wymogi.

Informacje dotyczące europejskiego świadectwa radiowego (dla produktów wyposażonych w urządzenia radiowe zatwierdzone przez UE)

Urządzenie przeznaczone do pracy w warunkach domowych lub w biurze; mogą być w nim zamontowane urządzenia bezprzewodowej sieci LAN o niskiej mocy (wykorzystujące częstotliwość radiową), działające w paśmie 2,4/5 GHz. Ta sekcja ma zastosowanie tylko wtedy, kiedy te urządzenia są zainstalowane. Aby sprawdzić, czy tego rodzaju urządzenie jest zainstalowane, sprawdź etykietę drukarki.



Urządzenia bezprzewodowe, które mogą się znajdować w urządzeniu, są dopuszczone do użytkowania w Unii Europejskiej i obszarach stowarzyszonych, jeśli na etykiecie urządzenia znajduje się znak CE.

Moc urządzenia bezprzewodowego (lub urządzeń), które można zainstalować w drukarce, jest znacznie niższa niż ograniczenia ekspozycji ustalone przez Komisję Europejską w dyrektywie w sprawie urządzeń radiowych i końcowych urządzeń telekomunikacyjnych.

Zaakceptowane przez kraje Unii Europejskiej z ograniczeniami dotyczącymi urządzeń bezprzewodowych:

Kraje UE

Informacje prawne

Kraje Unii Europejskiej z ograniczeniami użytkowania:

UE

Kraje EOG/EFTA

Brak ograniczeń

Oświadczenia o zgodności z przepisami

Wskazówki dotyczące systemów bezprzewodowych

W systemie drukarki mogą być zamontowane urządzenia bezprzewodowej sieci LAN o niskiej mocy (wykorzystujące częstotliwość radiową), działające w paśmie 2,4 GHz/5 GHz. Poniższa sekcja zawiera ogólny przegląd zaleceń, których należy przestrzegać przy używaniu urządzeń bezprzewodowych.

Dodatkowe ograniczenia, przestrogi i sprawy dotyczące poszczególnych krajów są wymienione w odpowiednich sekcjach dla krajów (lub sekcjach dla grup krajów). Urządzenia bezprzewodowe w Twoim systemie są zaakceptowane do użycia tylko w krajach wyszczególnionych przez oznaczenia zatwierdzenia radiowego na etykiecie znamionowej systemu. Jeżeli kraju, w którym będzie używane urządzenie bezprzewodowe, nie ma na liście, należy się skontaktować z lokalnym urzędem ds. pozwoleń radiowych. Korzystanie z urządzeń bezprzewodowych podlega ścisłym regulacjom i ich użycie może być zabronione.

Moc urządzenia bezprzewodowego (lub urządzeń), które można zainstalować w drukarce, jest znacznie niższa niż aktualne znane ograniczenia ekspozycji. Ponieważ urządzenia bezprzewodowe (które mogą być zainstalowane w drukarce) emitują mniej energii niż ilość podana w standardach bezpieczeństwa i zaleceniach dotyczących częstotliwości radiowych, producent zakłada, że urządzeń tych można bezpiecznie używać. Niezależnie od tych poziomów energii, należy dbać o ograniczenie do minimum kontaktu ludzi z urządzeniem podczas jego zwykłego działania.

Ogólnym zaleceniem jest zachowanie typowej odległości 20 cm pomiędzy urządzeniem bezprzewodowym a ciałem w przypadku urządzeń bezprzewodowych działających blisko ludzkiego ciała (nie dotyczy to kończyn). Gdy urządzenie jest włączone i pracuje, powinno znajdować się przynajmniej 20 cm od ciała.

Nadajnik nie może być umieszczony w tym samym miejscu co inna antena lub nadajnik, ani nie może działać w połączeniu z żadną inną anteną lub nadajnikiem.

W niektórych przypadkach urządzenia bezprzewodowe podlegają ściślejszym ograniczeniom. Poniżej zamieszczono przykłady często spotykanych ograniczeń:

Informacje prawne



Urządzenia komunikacji bezprzewodowej wykorzystujące częstotliwość radiową mogą zakłócać działanie sprzętu w samolotach cywilnych. Obecne przepisy lotnictwa wymagają, aby podczas podróży samolotem urządzenia te były wyłączone. Przykładami urządzeń zapewniających komunikację bezprzewodową są urządzenia typu IEEE 802.11 (znane jako urządzenia bezprzewodowej sieci Ethernet) i urządzenia Bluetooth.



W środowiskach, w których ryzyko wpływu na inne urządzenia lub usługi jest szkodliwe lub odbierane jako szkodliwe, korzystanie z urządzeń bezprzewodowych może być ograniczone lub wzbronione. Lotniska, szpitale, miejsca występowania dużego nasycenia tlenem lub gazem palnym to kilka przykładów środowisk, w których korzystanie z urządzeń bezprzewodowych może być ograniczone lub zabronione. Jeśli nie masz pewności, czy użycie urządzeń bezprzewodowych w danym miejscu jest dozwolone, przed skorzystaniem z urządzenia bezprzewodowego lub włączeniem go, zapytaj o pozwolenie odpowiednią osobę zarządzającą.



W każdym kraju obowiązują inne ograniczenia dotyczące korzystania z urządzeń bezprzewodowych. Ponieważ w skład systemu wchodzi urządzenie bezprzewodowe, przed podróżą międzynarodową, w którą zabierasz system, skonsultuj się z lokalnymi władzami ds. pozwoleń radiowych, aby uzyskać informacje na temat ograniczeń w korzystaniu z urządzeń bezprzewodowych w kraju docelowym, zanim jeszcze wyruszysz w podróż lub na wycieczkę.



Jeżeli system jest wyposażony w wewnętrznie wbudowane urządzenie bezprzewodowe, nie korzystaj z niego, zanim wszystkie pokrywy oraz osłony nie znajdą się na miejscu i system nie zostanie całkowicie zmontowany.



Urządzenia bezprzewodowe nie powinny być konserwowane przez użytkownika. Nie należy ich w żaden sposób modyfikować. Zmiany wprowadzone w urządzeniu bezprzewodowym unieważniają upoważnienie do jego użytku. W celu naprawy należy kontaktować się z producentem.



Korzystaj tylko ze sterowników zatwierdzonych dla kraju używania urządzenia. Aby uzyskać dodatkowe informacje, zapoznaj się z Zestawem odbudowy systemu dostarczonym przez producenta lub skontaktuj się z działem obsługi technicznej producenta.

Dotyczy tylko Izrael

מס' אישור אלחוטי של משרד התקשורת הוא 51-28466
אסור להחליף את האנטנה המקורית של המכשיר,
ולא לעשות בו כל שינוי טכני אחר.

产品中有害有毒物质或元素的名称及含量

部件名称	有害有毒物质或元素					
	铅 (Pb)	汞 (Hg)	镉 (Cd)	六价铬 (Cr ⁶⁺)	多溴联苯 (PBB)	多溴联苯醚 (PBDE)
塑料	○	○	○	○	○	○
金属 (机箱)	X	○	○	○	○	○
印刷电路部件 (PCA)	X	○	○	○	○	○
电缆 / 连接器	X	○	○	○	○	○
电源设备	X	○	○	○	○	○
电源线	X	○	○	○	○	○
机械部件	X	○	○	○	○	○
卡盒部件	X	○	○	○	○	○
定影部件	X	○	○	○	○	○
扫描仪部件 - CCD (如果有)	X	X	○	○	○	○
扫描仪部件 - 其它 (如果有)	X	○	○	○	○	○
印刷电路板部件 (PBA)	X	○	○	○	○	○
墨粉	○	○	○	○	○	○
滚筒	○	○	○	○	○	○

○：表示该有害有毒物质在该部件所有均质材料中的含量均在 SJ/T 11363-2006 标准规定的限量要求以下。

X：表示该有害有毒物质至少在该部件的某一均质材料中的含量超出 SJ/T 11363-2006 标准规定的限量要求。

以上表为目前本产品含有有害有毒物质的信息。本信息由本公司的配套厂家提供，经本公司审核后而做成，本产品的部分部件含有有害有毒物质，这些部件是在现有科学技术水平下暂时无可替代物质，但三星电子将会一直为满足 SJ/T 11363-2006 标准而做不懈的努力。

Prawa autorskie

© 2013 Samsung Electronics Co., Ltd. Wszelkie prawa zastrzeżone.

Ten podręcznik użytkownika udostępniono wyłącznie w celach informacyjnych. Wszystkie informacje zawarte w tym podręczniku mogą ulec zmianie bez powiadomienia.

Firma Samsung Electronics nie ponosi odpowiedzialności za jakiegokolwiek szkody bezpośrednie lub pośrednie wynikające z korzystania z niniejszego podręcznika.

- Samsung i logo Samsung są znakami towarowymi firmy Samsung Electronics Co., Ltd.
- Microsoft, Windows, Windows Vista, Windows 7, Windows 8 i Windows Server 2008 R2 są zastrzeżonymi znakami towarowymi lub znakami towarowymi firmy Microsoft Corporation.
- Google, Picasa, Google Docs, Android i Gmail to zastrzeżone znaki towarowe lub znaki towarowe firmy Google Inc.
- Google Cloud Print to znak towarowy firmy Google Inc.
- iPad, iPhone, iPod touch, TrueType, Mac i Mac OS to znaki handlowe firmy Apple Inc., zastrzeżone w Stanach Zjednoczonych i innych krajach. Nazwa AirPrint i logo AirPrint są zastrzeżonymi znakami towarowymi firmy Apple Inc.
- Wszystkie inne marki lub nazwy produktów są znakami towarowymi odpowiednich firm lub organizacji.

Informacje na temat licencji Open Source znajdują się w pliku „**LICENSE.txt**” na dostarczonym dysku CD-ROM.

REV. 4.00

Podręcznik użytkownika

Samsung Printer *Xpress*

M202x series

ZAAWANSOWANY

Niniejszy podręcznik zawiera informacje dotyczące instalacji, zaawansowanej konfiguracji, obsługi i rozwiązywania problemów w środowiskach różnych systemów operacyjnych.

Niektóre funkcje mogą nie być dostępne w zależności od modelu lub kraju.

PODSTAWOWY

Niniejszy podręcznik zawiera informacje dotyczące instalacji, podstawowej obsługi oraz rozwiązywania problemów w systemie Windows.

ZAAWANSOWANY



1. Instalacja oprogramowania

Instalacja na komputerze Mac	87
Ponowna instalacja na komputerze Mac	88
Instalacja w systemie Linux	89
Przeinstalowanie w systemie Linux	90



2. Korzystanie z urządzenia połączonych z siecią

Użyteczne programy sieciowe	92
Konfiguracja sieci przewodowej	93
konfiguracja protokołu IPv6	94
Konfiguracja sieci bezprzewodowej	96
Samsung Mobile Print	125
Używanie funkcji NFC	126
Google Cloud Print™	128
AirPrint	131



3. Funkcje specjalne

Ustawianie wysokości	134
Zmiana domyślnych ustawień drukowania	135
Ustawianie urządzenia jako domyślnego	136
Korzystanie z zaawansowanych funkcji drukowania	137
Drukowanie w systemie Mac	144
Drukowanie w systemie Linux	146



4. Użyteczne narzędzia do zarządzania

Uzyskiwanie dostępu do narzędzi do zarządzania	149
Easy Capture Manager	150
Samsung AnyWeb Print	151
Easy Eco Driver	152
Korzystanie z usługi SyncThru™ Web Service	153
Korzystanie z aplikacji Samsung Easy Printer Manager	156

Korzystanie z aplikacji Stan drukarki

Samsung 159

Korzystanie z aplikacji Samsung Printer

Experience 161



5. Rozwiązywanie problemów

Problemy z podawaniem papieru 169

Problemy z zasilaniem i podłączaniem

kabla 170

Problemy z drukowaniem 171

Problemy z jakością wydruków 175

Problemy związane z systemem

operacyjnym 183



1. Instalacja oprogramowania

Niniejszy rozdział zawiera instrukcje instalacji podstawowego i użytecznego oprogramowania do użytku w przypadku, gdy urządzenie podłączone jest za pomocą kabla. Urządzenie podłączone lokalnie to urządzenie podłączone do komputera bezpośrednio za pomocą kabla.

- **Instalacja na komputerze Mac** 87
- **Ponowna instalacja na komputerze Mac** 88
- **Instalacja w systemie Linux** 89
- **Przeinstalowanie w systemie Linux** 90



- Użytkownicy systemu operacyjnego Windows powinni zapoznać się z „Lokalna instalacja sterownika” na stronie 24, zawierającym informacje o instalacji sterownika drukarki.
- Nie należy używać kabli USB dłuższych niż 3 metry.

Instalacja na komputerze Mac

- 1 Upewnij się, że urządzenie jest włączone i podłączone do komputera.
- 2 Włóż dostarczoną płytę CD z oprogramowaniem do napędu CD-ROM.



- 3 Kliknij dwukrotnie ikonę CD-ROM, która zostanie wyświetlona na pulpicie komputera Mac.
 - W przypadku systemu Mac OS X 10.8 kliknij dwukrotnie ikonę CD-ROM, która zostanie wyświetlona w oknie **Finder**.
- 4 Kliknij dwukrotnie folder **MAC_Installer** > ikonę **Installer OS X**.
- 5 Kliknij przycisk **Continue**.
- 6 Przeczytaj umowę licencyjną i kliknij przycisk **Continue**.
- 7 Kliknij przycisk **Agree**, aby zaakceptować umowę licencyjną.
- 8 Kliknij przycisk **Install**. Zostaną zainstalowane wszystkie składniki niezbędne do pracy urządzenia.

W przypadku wybrania opcji **Customize** można wybrać poszczególne składniki do zainstalowania.

- 9 Podaj hasło i kliknij **OK**.
- 10 Wybierz opcję **USB Connected Printer** na ekranie **Printer Connection Type** i kliknij przycisk **Continue**.
- 11 Kliknij przycisk **Add Printer**, aby wybrać drukarkę i dodać ją do listy drukarek.
- 12 Po zakończeniu instalacji kliknij przycisk **Close**.

Ponowna instalacja na komputerze Mac

Jeśli sterownik drukarki nie działa prawidłowo, odinstaluj sterownik i zainstaluj go ponownie.

- 1** Otwórz kolejno folder **Applications > Samsung > Printer Software Uninstaller**.
- 2** Aby odinstalować oprogramowanie drukarki, kliknij **Continue**.
- 3** Zaznacz program do usunięcia i kliknij **Uninstall**.
- 4** Podaj hasło i kliknij **OK**.
- 5** Po odinstalowaniu kliknij **Close**.



Jeśli urządzenie zostało już dodane, usuń je w oknie **Print Setup Utility** lub **Print & Fax**.

Instalacja w systemie Linux

Aby zainstalować oprogramowanie do drukarki, należy pobrać pakiety z oprogramowaniem dla systemu Linux, które są dostępne na stronie internetowej firmy Samsung (<http://www.samsung.com> > znajdź swój produkt > Wsparcie lub Centrum pobierania).

Instalacja zunifikowanego sterownika Unified Linux Driver



Aby zainstalować oprogramowanie urządzenia, należy się zalogować jako administrator (root). Jeżeli użytkownik nie ma odpowiednich uprawnień, powinien je uzyskać od administratora.

- 1 Upewnij się, że urządzenie jest włączone i podłączone do komputera.
- 2 Skopiuj pakiet **Unified Linux Driver** do swojego systemu.
- 3 Otwórz program Terminal i przejdź do folderu, do którego został skopiowany pakiet.
- 4 Rozpakuj pakiet.
- 5 Przejdź do folderu **uld**.

- 6 Wykonaj polecenie „**./install.sh**” (w przypadku niezalogowania jako użytkownik root wykonaj to polecenie z członem „**sudo**”, czyli „**sudo ./install.sh**”).
- 7 Kontynuuj instalację.
- 8 Po zakończeniu instalacji uruchom narzędzie do drukowania (przejdź do opcji **System > Administration > Printing** lub wykonaj polecenie „**system-config-printer**” w programie Terminal).
- 9 Kliknij przycisk **Add**.
- 10 Wybierz drukarkę.
- 11 Kliknij przycisk **Forward** i dodaj drukarkę do systemu.

Przeinstalowanie w systemie Linux

Jeśli sterownik drukarki nie działa prawidłowo, odinstaluj sterownik i zainstaluj go ponownie.

- 1 Otwórz program **Terminal**.
- 2 Przejdź do folderu **uld**, wypakowanego z pakietu **Unified Linux Driver**.
- 3 Wykonaj polecenie „**./uninstall.sh**” (w przypadku niezalogowania jako użytkownik root, wykonaj to polecenie z członem „**sudo**”, czyli „**sudo ./uninstall.sh**”).
- 4 Kontynuuj odinstalowywanie.



2. Korzystanie z urządzenia połączonego z siecią

Ten rozdział zawiera instrukcje krok po kroku dotyczące konfigurowania urządzenia podłączonego do sieci i oprogramowania.

• Użyteczne programy sieciowe	92
• Konfiguracja sieci przewodowej	93
• konfiguracja protokołu IPv6	94
• Konfiguracja sieci bezprzewodowej	96
• Samsung Mobile Print	125
• Używanie funkcji NFC	126
• Google Cloud Print™	128
• AirPrint	131



Obsługiwane urządzenia i funkcje opcjonalne mogą się różnić w zależności od modelu (patrz „Funkcje poszczególnych modeli” na stronie 7).

Użyteczne programy sieciowe

Istnieje kilka programów umożliwiających łatwą konfigurację ustawień sieciowych w środowisku sieciowym. Dzięki nim administrator sieci może zarządzać wieloma urządzeniami znajdującymi się w sieci.



- Przed rozpoczęciem korzystania z programów opisanych poniżej należy ustawić adres IP.
- Niektóre funkcje oraz wyposażenie opcjonalne mogą nie być dostępne, w zależności od modelu lub kraju (patrz „Funkcje poszczególnych modeli” na stronie 7).

SyncThru™ Web Service

Jest to wbudowany serwer WWW urządzenia sieciowego, który umożliwia wykonanie poniższych zadań (patrz „Konfiguracja adresu IPv6” na stronie 95).

- Sprawdź informacje o materiałach eksploatacyjnych i stanie.
- Dostosowywanie ustawień urządzenia.
- Konfigurowanie parametrów sieciowych, niezbędnych do podłączenia urządzenia do różnych środowisk sieciowych.

SyncThru™ Web Admin Service

Oparte na sieci Web rozwiązanie do zarządzania urządzeniem przeznaczone dla administratorów sieci. Program SyncThru™ Web Admin Service umożliwia efektywne zarządzanie urządzeniami sieciowymi i zdalne monitorowanie oraz rozwiązywanie problemów związanych z urządzeniami sieciowymi z dowolnego miejsca, w którym można uzyskać dostęp do firmowej sieci intranet.

- Pobierz ten program z witryny <http://solution.samsungprinter.com>.

Konfiguracja sieci przewodowej

Drukowanie raportu konfiguracji sieci

Możesz wydrukować **Raport konfiguracji sieci** przedstawiający bieżące ustawienia sieciowe urządzenia można wydrukować z poziomu panelu sterowania urządzenia. Jest to pomocne w konfigurowaniu sieci.

- Na panelu sterowania naciśnij przycisk  (**WPS**) i przytrzymaj przez ponad 10 sekund.

W **raporcie konfiguracji sieci** można znaleźć adresy MAC i IP urządzenia.

Na przykład:

- Adres MAC: 00:15:99:41:A2:78
- Adres IP: 165.254.192.192

konfiguracja protokołu IPv6



Protokół **IPv6** jest obsługiwany prawidłowo tylko w systemie Windows Vista lub nowszym.

Aby korzystać ze środowiska sieciowego IPv6, należy wykonać poniższą procedurę w celu użycia adresu IPv6.

Z usługi SyncThru™ Web Service

Aktywacja protokołu IPv6

- 1 Uruchom przeglądarkę internetową, na przykład program Internet Explorer, w systemie Windows. W polu adresu podaj adres IP urządzenia (<http://xxx.xxx.xxx.xxx>) i naciśnij klawisz Enter lub kliknij opcję **Przejdź**.
- 2 Jeżeli jest to pierwsze logowanie do programu **SyncThru™ Web Service**, konieczne jest zalogowanie się jako administrator. Wpisz poniższy, domyślny identyfikator i hasło. Ze względów bezpieczeństwa zalecamy zmianę domyślnego hasła.
 - **ID: admin**
 - **Hasło: sec00000**

- 3 Po wyświetleniu okna **SyncThru™ Web Service** przenieś kursor na górny pasek menu w części **Ustawienia** i kliknij polecenie **Ustawienia sieciowe**.
- 4 Kliknij polecenie **TCP/IPv6** w lewej części witryny internetowej.
- 5 Aby włączyć opcję IPv6, zaznacz pole wyboru **Protokół IPv6**.
- 6 Kliknij przycisk **Zastosuj**.
- 7 Wyłącz urządzenie i włącz je ponownie.



- Można również ustawić protokół DHCPv6.
- Aby ręcznie ustawić adres IPv6:
Zaznacz pole wyboru **Ręczny adres**. Zostanie wówczas aktywowane pole **Adres/Prefiks**. Wprowadź pozostałą część adresu (np.: 3FFE:10:88:194::**AAAA**. "A" oznacza wartość szesnastkową od 0 do 9 lub od A do F).

konfiguracja protokołu IPv6

Konfiguracja adresu IPv6

- 1 Uruchom przeglądarkę internetową, która obsługuje wpisywanie adresów IPv6 jako adresy URL (np. Internet Explorer).
- 2 Wybierz jeden z adresów IPv6 (**Link-local Address**, **Stateless Address**, **Stateful Address**, **Manual Address**) z opcji **Raport konfiguracji sieci** (patrz część „Drukowanie raportu konfiguracji sieci” na stronie 93).
 - **Link-local Address**: Samodzielnie skonfigurowany lokalny adres IPv6 (adres zaczyna się od FE80).
 - **Stateless Address**: Automatycznie skonfigurowany przez router sieciowy adres IPv6.
 - **Stateful Address**: Adres IPv6 skonfigurowany przez serwer DHCPv6.
 - **Manual Address**: Adres IPv6 ręcznie wprowadzony przez użytkownika.
- 3 Wprowadź adresy IPv6 (np.: `http://[FE80::215:99FF:FE66:7701]`).



Adresy muszą być zawarte w nawiasach kwadratowych [].

Konfiguracja sieci bezprzewodowej



Upewnij się, że urządzenie obsługuje sieć bezprzewodową. W zależności od modelu sieć bezprzewodowa może nie być dostępna (patrz „Funkcje poszczególnych modeli” na stronie 7).

Rozpoczęcie pracy

Objaśnienie rodzajów sieci

Zwykle między komputerem a urządzeniem może istnieć tylko jedno połączenie w danym czasie.



Tryb infrastruktury

Jest to środowisko używane zazwyczaj w sieciach domowych lub w sieciach typu SOHO (Small Office/Home Office). W tym trybie do komunikacji z urządzeniem bezprzewodowym wykorzystywany jest punkt dostępu.



Tryb Ad-hoc

Ten tryb nie wykorzystuje punktu dostępu. Komputer bezprzewodowy oraz urządzenie bezprzewodowe komunikują się bezpośrednio.

Nazwa sieci bezprzewodowej i hasło sieciowe

Sieci bezprzewodowe wymagają wyższego poziomu zabezpieczeń, dlatego przy pierwszej konfiguracji punktu dostępu tworzone są nazwa sieci (SSID), używany typ zabezpieczeń i hasło sieciowe. Przed kontynuowaniem instalacji urządzenia poproś administratora sieci o te informacje.



Konfiguracja sieci bezprzewodowej

Wprowadzenie do metod konfiguracji bezprzewodowej



Ustawienia bezprzewodowe można skonfigurować z urządzenia lub komputera. Wybierz metodę konfiguracji z poniższej tabeli.

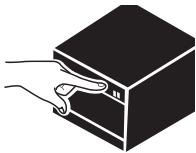

Niektóre rodzaje instalacji w sieci bezprzewodowej mogą nie być dostępne w zależności od modelu lub kraju.

Metoda konfiguracji	Metoda połączenia	Opis i instrukcje
Z punktem dostępu 	Z komputera 	<p>Użytkownicy systemu Windows powinni zapoznać się z częścią „Punkt dostępu przez kabel USB” na stronie 102.</p> <p>Użytkownicy systemu Windows powinni zapoznać się z częścią „Punkt dostępu bez kabla USB (zalecany)” na stronie 105.</p>
		<ul style="list-style-type: none">• Użytkownicy komputerów Mac powinni zapoznać się z częścią „Punkt dostępu przez kabel USB” na stronie 111.• Użytkownicy komputerów Mac powinni zapoznać się z częścią „Punkt dostępu bez kabla USB (zalecany)” na stronie 114
	Za pomocą panelu sterowania urządzenia 	<ul style="list-style-type: none">• Patrz „Łączenie w trybie PBC” na stronie 100.• Patrz „Łączenie w trybie PIN” na stronie 100.

Konfiguracja sieci bezprzewodowej

Metoda konfiguracji	Metoda połączenia	Opis i instrukcje
Bez punktu dostępu 	Z komputera Ad-hoc 	Użytkownicy systemu Windows powinni zapoznać się z częścią „Połączenie Ad-hoc przez kabel USB” na stronie 108. Użytkownicy komputerów Mac powinni zapoznać się z częścią „Połączenie Ad-hoc przez kabel USB” na stronie 116.
	Konfiguracja Wi-Fi Direct Wi-Fi Direct 	Patrz „Konfiguracja opcji Wi-Fi Direct” na stronie 120.



- W przypadku wystąpienia problemów w trakcie konfiguracji bezprzewodowej lub instalacji sterowników należy zapoznać się z rozdziałem poświęconym rozwiązywaniu problemów (patrz „Rozwiązywanie problemów” na stronie 121).
- Zaleca się ustawienie hasła do Punktu dostępu. W przypadku braku ustawienia hasła do Punktu dostępu mogą one być narażone na nielegalny dostęp z nieznanymi urządzeniami np. komputerów, smartfonów lub drukarek. Więcej informacji o ustawieniach haseł zawiera podręcznik użytkownika Punktu dostępu.

Konfiguracja sieci bezprzewodowej

Korzystanie z przycisku WPS

Jeśli urządzenie lub punkt dostępu (router bezprzewodowy) obsługują funkcję Wi-Fi Protected Setup™ (WPS), to bez użycia komputera można w prosty sposób określić ustawienia sieci bezprzewodowej za pomocą przycisku  (WPS) dostępnego na panelu sterowania.





- Aby możliwe było korzystanie z sieci bezprzewodowej w trybie infrastruktury, należy upewnić się, że kabel sieciowy jest odłączony od urządzenia. W zależności od używanego punktu dostępu (routera bezprzewodowego) do łączenia z punktem dostępu używany jest przycisk **WPS (PBC)** lub konieczne jest wpisanie numeru PIN z komputera. Więcej informacji można znaleźć w podręczniku użytkownika dołączonym do używanego punktu dostępowego (lub routera bezprzewodowego).
- W przypadku zastosowania przycisku WPS do konfiguracji sieci bezprzewodowej, ustawienia zabezpieczeń mogą ulec zmianie. Aby tego uniknąć, zablokuj opcję WPS dla bieżących ustawień zabezpieczeń sieci bezprzewodowej. Nazwa opcji może się różnić w zależności od używanego punktu dostępu (lub routera bezprzewodowego).

Co należy przygotować

- Sprawdź, czy punkt dostępu (lub router bezprzewodowy) obsługuje funkcję WPS (Wi-Fi Protected Setup™).
- Sprawdź, czy dane urządzenie obsługuje funkcję WPS (Wi-Fi Protected Setup™).
- Komputer podłączony do sieci (tylko w trybie PIN)

Wybieranie typu

Istnieją dwa sposoby podłączenia urządzenia do sieci bezprzewodowej za pomocą przycisku  (WPS) na panelu sterowania.

Metoda **konfiguracji przycisków (PBC)** umożliwia podłączenie urządzenia do sieci bezprzewodowej poprzez naciśnięcie przycisku  (WPS) na panelu sterowania urządzenia oraz przycisku WPS (PBC) odpowiednio punktu dostępu z obsługą funkcji Wi-Fi Protected Setup™ (WPS) lub routera bezprzewodowego.

Metoda z wykorzystaniem **osobistego numeru identyfikacyjnego (PIN)** umożliwia podłączenie urządzenia do sieci bezprzewodowej poprzez wprowadzenie dostarczonego numeru PIN w punkcie dostępu z obsługą funkcji WPS (Wi-Fi Protected Setup™) (lub routerze bezprzewodowym).



Domyślnym ustawieniem fabrycznym urządzenia jest tryb **PBC**, który jest zalecany dla typowego środowiska sieci bezprzewodowej.

Konfiguracja sieci bezprzewodowej

Łączenie w trybie PBC

- 1 Naciśnij przycisk  (WPS) na panelu sterowania i przytrzymaj go przez 2-4 sekundy, aż dioda LED stanu zacznie szybko migać.
Oznacza to nawiązywanie połączenia z siecią bezprzewodową. Dioda LED miga powoli przez ok. 2 minuty, do momentu naciśnięcia przycisku PBC na punkcie dostępowym (lub routerze bezprzewodowym).
- 2 Naciśnij przycisk **WPS (PBC)** na punkcie dostępowym (lub routerze bezprzewodowym).
 - a Dioda LED sieci bezprzewodowej zacznie migać szybko. Urządzenie łączy się z punktem dostępu (lub routerem bezprzewodowym).
 - b Gdy urządzenie nawiąże połączenie z siecią bezprzewodową, dioda LED WPS pozostanie włączona.
- 3 Włóż dostarczoną płytę CD z oprogramowaniem do napędu CD-ROM i postępuj zgodnie z instrukcjami w oknie, aby skonfigurować sieć bezprzewodową.

Łączenie w trybie PIN

- 1 Należy wydrukować raport konfiguracji sieci zawierający numer PIN (patrz „Drukowanie raportu konfiguracji sieci” na stronie 93).
W trybie gotowości naciśnij i przytrzymaj przycisk  (WPS) na panelu sterowania przez ponad dziesięć sekund.
Umożliwia wyświetlenie numeru PIN urządzenia.
- 2 Naciśnij i przytrzymaj przycisk  (WPS) na panelu kontrolnym przez ponad 4 sekundy, aż dioda LED stanu zaświeci się.
Oznacza to, że urządzenie nawiązuje połączenie z punktem dostępowym (lub routerem bezprzewodowym).
- 3 W ciągu dwóch minut należy wprowadzić ten ośmiocyfrowy numer PIN w komputerze podłączonym do punktu dostępu (lub routera bezprzewodowego).
Dioda LED miga powoli przez ok. 2 minuty, do momentu wprowadzenia 8-cyfrowego numeru PIN.
Dioda LED sieci bezprzewodowej miga w niżej opisany sposób:
 - a Dioda LED sieci bezprzewodowej zacznie migać szybko. Urządzenie łączy się z punktem dostępu (lub routerem bezprzewodowym).
 - b Gdy urządzenie nawiąże połączenie z siecią bezprzewodową, dioda LED WPS pozostanie włączona.
- 4 Włóż dostarczoną płytę CD z oprogramowaniem do napędu CD-ROM i postępuj zgodnie z instrukcjami w oknie, aby skonfigurować sieć bezprzewodową.

Konfiguracja sieci bezprzewodowej

Ponowne łączenie się z siecią

Kiedy funkcja połączenia bezprzewodowego jest wyłączona, urządzenie automatycznie próbuje ponownie połączyć się z punktem dostępu (lub routerem bezprzewodowym) przy użyciu poprzednio używanych ustawień połączenia i adresu.



Urządzenie automatycznie łączy się ponownie z siecią bezprzewodową w następujących przypadkach:

- Urządzenie zostanie wyłączone i ponownie włączone.
- Punkt dostępu (lub router bezprzewodowy) zostanie wyłączony i ponownie włączony.

Anulowanie procesu łączenia

Aby anulować połączenie z siecią bezprzewodową podczas jego nawiązywania przez urządzenie, naciśnij i zwolnij przycisk  (**Zasilanie**) na panelu sterowania. **Należy zaczekać 2 minuty, aż ponownie zostanie nawiązana komunikacja z siecią bezprzewodową.**

Rozłączanie połączenia z siecią

Aby rozłączyć połączenie z siecią bezprzewodową, naciśnij przycisk  (WPS) na panelu sterowania przez ponad dwie sekundy.

- **Sieć Wi-Fi pracuje w trybie bezczynności:** Urządzenie jest natychmiast odłączane od sieci bezprzewodowej i gaśnie dioda WPS LED.
- **Sieć Wi-Fi jest używana:** Podczas oczekiwania urządzenia na zakończenie bieżącego zadania drukowania dioda LED sieci bezprzewodowej miga szybko. Następnie połączenie sieci bezprzewodowej jest automatycznie rozłączane, a dioda LED WPS jest wyłączana.

Konfiguracja sieci bezprzewodowej

Konfiguracja w systemie Windows



Skrót do **Samsung Easy Wireless Setup** bez płyty CD: Jeśli sterownik drukarki został wcześniej zainstalowany, możesz uzyskać dostęp do **Samsung Easy Wireless Setup** bez płyty CD (patrz „Uzyskiwanie dostępu do narzędzi do zarządzania” na stronie 149).

Punkt dostępu przez kabel USB

Co należy przygotować

- punkt dostępu
- komputer podłączony do sieci
- dysk CD dostarczony z urządzeniem
- urządzenie zainstalowane z interfejsem sieci bezprzewodowej
- kabel USB

Tworzenie infrastruktury sieci

- 1 Sprawdź, czy kabel USB jest podłączony do urządzenia.
- 2 Włącz komputer, punkt dostępu i urządzenie.

- 3 Włóż dostarczoną płytę CD z oprogramowaniem do napędu CD-ROM.

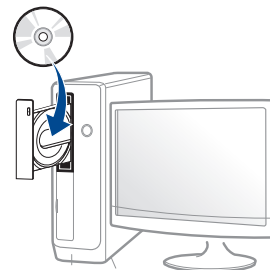

Jeśli okno instalacji nie zostanie wyświetlone, kliknij **Uruchom > Wszystkie programy > Akcesoria > Uruchom**.

Wpisz `X:\Setup.exe`, zastępując znak „X” literą odpowiadającą napędowi CD-ROM, a następnie kliknij przycisk **OK**.

- System Windows 8

Jeśli okno instalacji nie zostanie wyświetlone, z paska **Charms(Panele)** wybierz **Wyszukaj > Apps(Aplikacja)** i wyszukaj **Uruchom**. W polu `X:\Setup.exe`, zastępując symbol „X” literą oznaczającą napęd CD-ROM i kliknij **OK**.

Jeśli wyświetlone zostanie okno „**Stuknij, aby wybrać działanie dla płyty**”, kliknij okno i wybierz opcję **Run Setup.exe**.

- 4 Zapoznaj się z umowami instalacyjnymi i zaakceptuj je w oknie instalacji. Następnie kliknij **Dalej**.

Konfiguracja sieci bezprzewodowej

- 5 Na ekranie **Typ połączenia z drukarką** wybierz opcję **Bezprzewodowe połączenie sieciowe**. Następnie kliknij **Dalej**.

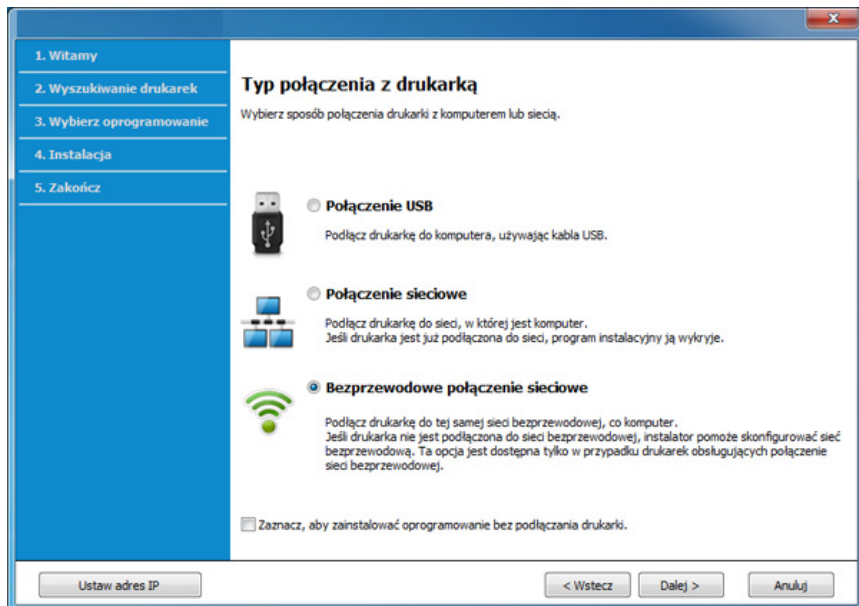

- 6 Na ekranie **Czy instalujesz drukarkę po raz pierwszy?** wybierz opcję **Tak, skonfiguruję sieć bezprzewodową mojej drukarki**. Następnie kliknij przycisk **Dalej**.

Jeśli drukarka jest już połączona z siecią, wybierz opcję **Nie, moja drukarka jest już podłączona do mojej sieci**.

- 7 Wybierz opcję **Za pomocą kabla USB** na ekranie **Wybierz metodę konfiguracji połączenia bezprzewodowego**. Następnie kliknij **Dalej**.

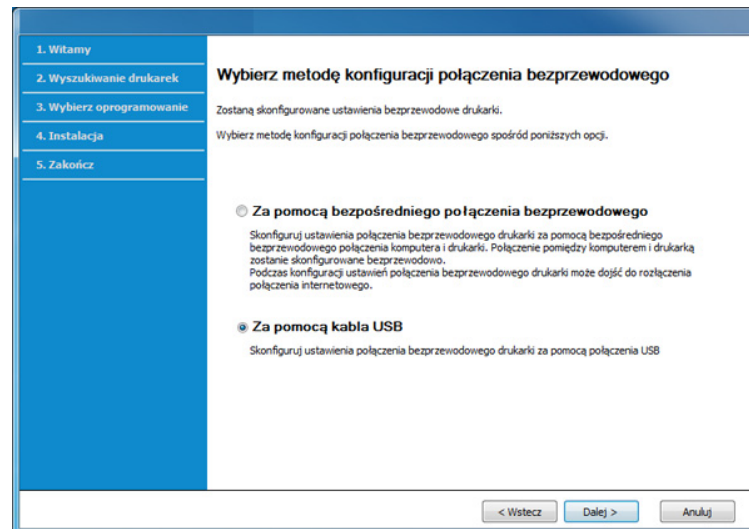

Konfiguracja sieci bezprzewodowej

- 8 Po zakończeniu wyszukiwania w oknie zostaną wyświetlone urządzenia z obsługą sieci bezprzewodowej. Wybierz nazwę (identyfikator SSID) punktu dostępu, który chcesz użyć i kliknij przycisk **Dalej**.

 Jeżeli nie możesz znaleźć żądanej nazwy sieci lub jeżeli chcesz skonfigurować sieć bezprzewodową ręcznie, kliknij opcję **Ustawienia zaawansowane**.

- **Wprowadź nazwę sieci bezprzewodowej:** Wpisz identyfikator SSID punktu dostępu (w identyfikatorze SSID rozróżniane są wielkie i małe litery).
- **Tryb działania:** Wybierz opcję **Tryb infrastr.**
- **Uwierzytelnianie:** Wybierz typ uwierzytelniania.
System otw.: Uwierzytelnianie nie jest używane, a szyfrowanie może, ale nie musi być używane, w zależności od potrzeby zabezpieczenia danych.
Klucz wsp.: Stosowana jest funkcja uwierzytelniania. Urządzenie mające odpowiedni klucz WEP może uzyskać dostęp do sieci.
WPA Personal lub WPA2 Personal: Wybierz tę opcję, aby przeprowadzać uwierzytelnianie serwera wydruku przy pomocy wcześniej udostępnionego klucza WPA. Używany jest tu udostępniony tajny klucz (ogólnie nazywany kluczem wstępnym), który należy ręcznie skonfigurować w punkcie dostępowym i u każdego klienta.
- **Szyfrowanie:** Wybierz szyfrowanie (Brak, WEP64, WEP128, TKIP, AES, TKIP AES).
- **Hasło sieciowe:** Wprowadź wartość hasła sieciowego dla szyfrowania.

- **Potwierdź klucz sieciowy:** Potwierdź wartość hasła sieciowego dla szyfrowania.
- **Indeks klucza WEP:** Jeśli korzystasz z szyfrowania WEP, wybierz odpowiedni **Indeks klucza WEP**.

 Jeśli punkt dostępu ma ustawienia zabezpieczeń, wyświetlone zostanie okno zabezpieczeń sieci bezprzewodowej.

Wprowadź hasło sieciowe punktu dostępu (lub routera).

- 9 Jeśli drukarka obsługuje Wi-Fi Direct, zostanie wyświetlony następujący ekran.

Kliknij przycisk **Dalej**.



Konfiguracja sieci bezprzewodowej



- Opcja Wi-Fi Direct wyświetlana jest na ekranie tylko wtedy, gdy drukarka ją obsługuje.
- Za pomocą narzędzia Samsung Easy Printer Manager można włączyć opcję Wi-Fi Direct (patrz „Konfiguracja opcji Wi-Fi Direct” na stronie 120).
- **Nazwa sieci Wi-Fi Direct:** Domyślnie nazwa Wi-Fi Direct to nazwa modelu oraz ma maksymalnie 22 znaków.
- **Ustawienie Hasło** to ciąg od 8 do 64 znaków.

10 Po zakończeniu konfigurowania ustawień sieci bezprzewodowej odłącz kabel USB od komputera i drukarki. Kliknij przycisk **Dalej**.

11 Wybierz składniki, które mają zostać zainstalowane.

12 Należy postępować zgodnie z instrukcjami w oknie instalacji.

Punkt dostępu bez kabla USB (zalecany)

Co należy przygotować

- Komputer z funkcją Wi-Fi z systemem Windows 7 lub nowszym oraz punktem dostępu (routerem)
- dysk CD dostarczony z urządzeniem
- urządzenie zainstalowane z interfejsem sieci bezprzewodowej



Podczas konfiguracji sieci bezprzewodowej urządzenie wykorzystuje bezprzewodowe połączenie sieci lokalnej komputera. Może to uniemożliwić nawiązanie połączenia z Internetem.

Tworzenie infrastruktury sieci

- 1** Włącz komputer, punkt dostępu i urządzenie.
- 2** Włóż dostarczoną płytę CD z oprogramowaniem do napędu CD-ROM.

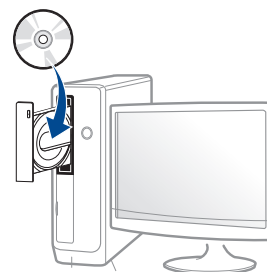

Konfiguracja sieci bezprzewodowej

Jeśli okno instalacji nie zostanie wyświetlone, kliknij **Uruchom** > **Wszystkie programy** > **Akcesoria** > **Uruchom**.

Wpisz X:\Setup.exe, zastępując znak „X” literą odpowiadającą napędowi CD-ROM, a następnie kliknij przycisk **OK**.

- System Windows 8

Jeśli okno instalacji nie zostanie wyświetlone, z paska **Charms(Panele)** wybierz **Wyszukaj** > **Apps(Aplikacja)** i wyszukaj **Uruchom**. W polu X:\Setup.exe, zastępując symbol „X” literą oznaczającą napęd CD-ROM i kliknij **OK**.

Jeśli wyświetlone zostanie okno „**Stuknij, aby wybrać działanie dla płyty**”, kliknij okno i wybierz opcję **Run Setup.exe**.

- 3 Zapoznaj się z umowami instalacyjnymi i zaakceptuj je w oknie instalacji. Następnie kliknij **Dalej**.

- 4 Na ekranie **Typ połączenia z drukarką** wybierz opcję **Bezprzewodowe połączenie sieciowe**. Następnie kliknij **Dalej**.

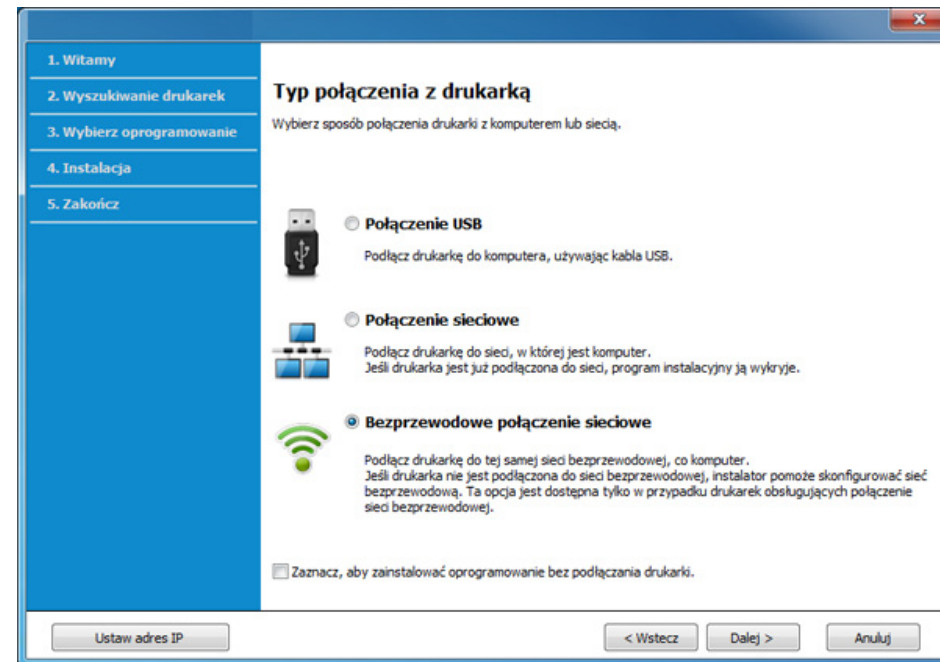



- 5 Na ekranie **Czy instalujesz drukarkę po raz pierwszy?** wybierz opcję **Tak, skonfiguruję sieć bezprzewodową mojej drukarki**. Następnie kliknij przycisk **Dalej**.

Jeśli drukarka jest już połączona z siecią, wybierz opcję **Nie, moja drukarka jest już połączona do mojej sieci**.

Konfiguracja sieci bezprzewodowej

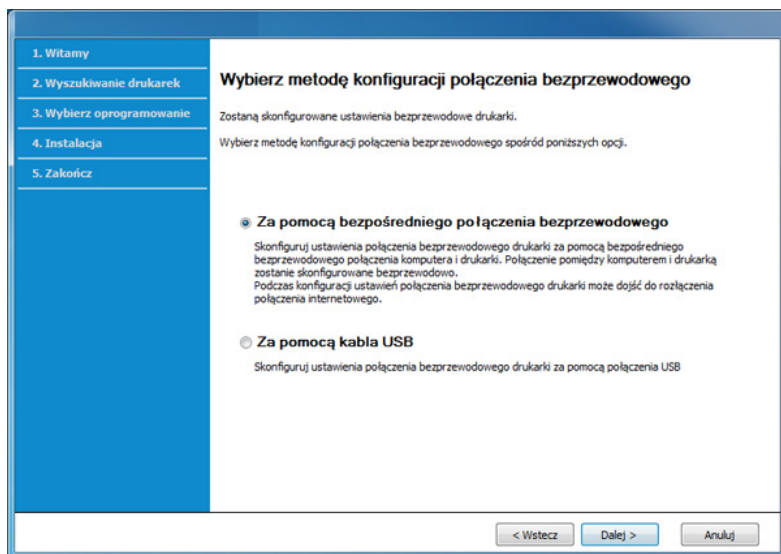
- 6 Wybierz opcję **Za pomocą bezpośredniego połączenia bezprzewodowego** na ekranie **Wybierz metodę konfiguracji połączenia bezprzewodowego**. Następnie kliknij **Dalej**.



 Z funkcji tej nie można korzystać, jeżeli komputer nie jest wyposażony w bezprzewodową kartę sieciową (nawet jeśli zainstalowano na nim system operacyjny Windows 7 lub nowszy). Skonfiguruj sieć bezprzewodową, korzystając z kabla USB (zob. „Punkt dostępu przez kabel USB” na stronie 102).

Po wyświetleniu poniższego ekranu należy w ciągu dwóch minut nacisnąć przycisk  (WPS) znajdujący się na panelu sterowania.

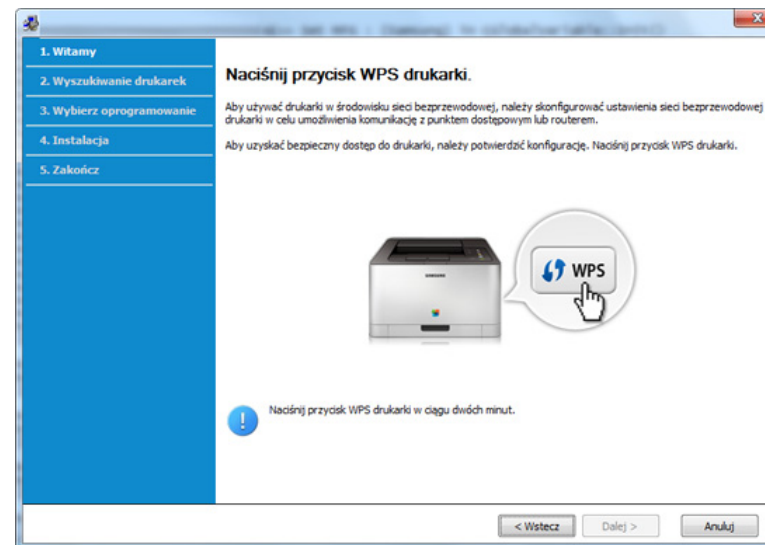

- 7 Po zakończeniu konfiguracji ustawień sieci bezprzewodowej kliknij **Dalej**.

- 8 Należy postępować zgodnie z instrukcjami w oknie instalacji.

Konfiguracja sieci bezprzewodowej

Połączenie Ad-hoc przez kabel USB

Jeśli użytkownik nie posiada punktu dostępu, może podłączyć urządzenie bezprzewodowo do komputera, konfigurując sieć bezprzewodową w trybie Ad-hoc według poniższych prostych czynności.

Co należy przygotować

- komputer podłączony do sieci
- dysk CD dostarczony z urządzeniem
- urządzenie zainstalowane z interfejsem sieci bezprzewodowej
- kabel USB

Tworzenie sieci ad-hoc w systemie Windows

- 1 Włącz komputer i urządzenie sieci bezprzewodowej.
- 2 Włóż dostarczoną płytę CD z oprogramowaniem do napędu CD-ROM.



Jeśli okno instalacji nie zostanie wyświetlone, kliknij **Uruchom > Wszystkie programy > Akcesoria > Uruchom**.

Wpisz `X:\Setup.exe`, zastępując znak „X” literą odpowiadającą napędowi CD-ROM, a następnie kliknij przycisk **OK**.

- System Windows 8

Jeśli okno instalacji nie zostanie wyświetlone, z paska **Charms(Panele)** wybierz **Wyszukaj > Apps(Aplikacja)** i wyszukaj **Uruchom**. W polu `X:\Setup.exe`, zastępując symbol „X” literą oznaczającą napęd CD-ROM i kliknij **OK**.

Jeśli wyświetlone zostanie okno „**Stuknij, aby wybrać działanie dla płyty**”, kliknij okno i wybierz opcję **Run Setup.exe**.

- 3 Zapoznaj się z umowami instalacyjnymi i zaakceptuj je w oknie instalacji. Następnie kliknij **Dalej**.

Konfiguracja sieci bezprzewodowej

- 4 Na ekranie **Typ połączenia z drukarką** wybierz opcję **Bezprzewodowe połączenie sieciowe**. Następnie kliknij **Dalej**.

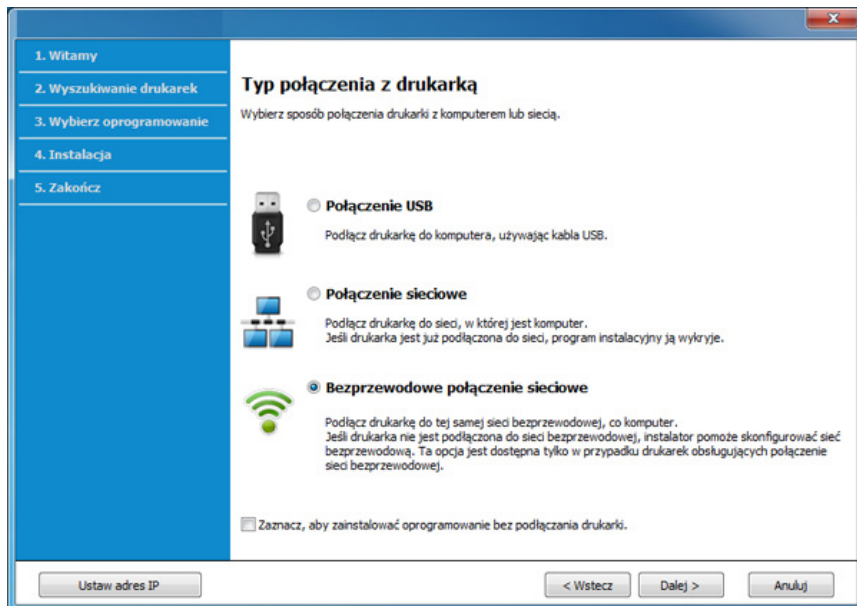

- 5 Na ekranie **Czy instalujesz drukarkę po raz pierwszy?** wybierz opcję **Tak, skonfiguruję sieć bezprzewodową mojej drukarki**. Następnie kliknij przycisk **Dalej**.

Jeśli drukarka jest już połączona z siecią, wybierz opcję **Nie, moja drukarka jest już połączona do mojej sieci**.

- 6 Wybierz opcję **Za pomocą kabla USB** na ekranie **Wybierz metodę konfiguracji połączenia bezprzewodowego**. Następnie kliknij **Dalej**.

- 7 Po wyszukiwaniu sieci bezprzewodowych zostanie wyświetlona lista sieci bezprzewodowych wyszukanych przez urządzenie. Kliknij przycisk **Ustawienia zaawansowane**.



- **Enter the wireless Network Name:** Wpisz identyfikator SSID (w identyfikatorze SSID rozróżniane są wielkie i małe litery).
- **Operation Mode:** Wybierz opcję Ad-Hoc.
- **Channel:** Wybierz kanał. (**Ust. autom.** lub wartość z zakresu od 2412 MHz do 2467 MHz).
- **Authentication:** Wybierz typ uwierzytelniania.
 - Open System:** Uwierzytelnianie nie jest używane, a szyfrowanie może, ale nie musi być używane, w zależności od potrzeby zabezpieczenia danych.
 - Shared Key:** Stosowana jest funkcja uwierzytelniania. Urządzenie mające odpowiedni klucz WEP może uzyskać dostęp do sieci.
- **Encryption:** Wybierz typ szyfrowania (brak, WEP64, WEP128).
- **Network Password:** Wprowadź wartość hasła sieciowego dla szyfrowania.
- **Confirm Network Password:** Potwierdź wartość hasła sieciowego dla szyfrowania.
- **WEP Key Index:** Jeśli korzystasz z szyfrowania WEP, wybierz odpowiedni **WEP Key Index**.

Jeśli sieć Ad-hoc ma określone ustawienia zabezpieczeń, zostanie wyświetlone okno zabezpieczeń sieci bezprzewodowej.

Wybierz typ uwierzytelniania **Open System** lub **Shared Key** i kliknij przycisk **Next**.

Konfiguracja sieci bezprzewodowej

- WEP (Wired Equivalent Privacy) to protokół zabezpieczeń zapobiegający nieuprawnionemu dostępowi do sieci bezprzewodowej. Protokół WEP szyfruje fragment z danymi w każdym pakiecie wymienianym w sieci bezprzewodowej za pomocą 64- lub 128-bitowego klucza szyfrującego WEP.

8 Zostanie wyświetlone okno zawierające ustawienia sieci bezprzewodowej. Sprawdź ustawienia i kliknij przycisk **Dalej**.



Przed wprowadzeniem adresu IP urządzenia należy sprawdzić informacje o konfiguracji sieciowej komputera. Jeśli w komputerze z obsługą sieci bezprzewodowej ustawiona jest metoda DHCP, to ustawienie sieci bezprzewodowej również powinno być ustawione na DHCP. Podobnie jeśli w komputerze z obsługą sieci bezprzewodowej ustawiona jest metoda Statyczny, to ustawienie sieci bezprzewodowej również powinno być ustawione na Statyczny.

Jeśli w komputerze z obsługą sieci bezprzewodowej ustawiona jest metoda DHCP, aby użyć ustawienia statycznego adresu sieci bezprzewodowej, należy skontaktować się z administratorem sieci w celu uzyskania statycznego adresu IP.

- **W przypadku metody z wykorzystaniem serwera DHCP**
Jeśli metodą przypisywania adresu IP jest DHCP, sprawdź, czy w oknie **Wireless Network Setting Confirm** jest wyświetlana wartość DHCP. Jeśli wyświetlana jest metoda adresu statycznego (Stacyjny), kliknij przycisk **Change TCP/IP**, aby zmienić metodę przypisywania na **Receive IP address automatically (DHCP)**.
- **W przypadku metody z wykorzystaniem adresu statycznego**

Jeśli metodą przypisywania adresu IP jest Statyczny, sprawdź, czy w oknie **Potwierdzenie ustawień sieci bezprzewodowej** jest wyświetlana wartość Statyczny. Jeśli jednak jest wyświetlana metoda DHCP, kliknij przycisk **Zmień TCP/IP**, aby wprowadzić adres IP oraz inne wartości konfiguracji sieci dla urządzenia.

Na przykład:

Jeśli ustawienia sieciowe w komputerze wyglądają następująco:

- Adres IP: 169.254.133.42
- Maska podsieci: 255.255.0.0

W takim przypadku ustawienia sieci urządzenia powinny być następujące:

- Adres IP: 169.254.133.**43**
- Maska podsieci: 255.255.0.0 (użyj maski podsieci komputera)
- Brama: 169.254.133.**1**

9 Zostanie wyświetlone okno **Konfigurowanie sieci bezprzewodowej zakończone**. Kliknij przycisk **Dalej**.

10 Po zakończeniu konfiguracji ustawień sieci bezprzewodowej odłącz kabel USB od komputera i drukarki. Kliknij przycisk **Dalej**.

11 Należy postępować zgodnie z instrukcjami w oknie instalacji.

Konfiguracja sieci bezprzewodowej

Konfiguracja na komputerze Mac

Punkt dostępu przez kabel USB

Co należy przygotować

- Punkt dostępu
- Drukarka podłączona do sieci
- dysk CD dostarczony z urządzeniem
- urządzenie zainstalowane z interfejsem sieci bezprzewodowej
- kabel USB

- 1 Upewnij się, że urządzenie jest włączone i podłączone do komputera.
- 2 Włóż dostarczoną płytę CD z oprogramowaniem do napędu CD-ROM.

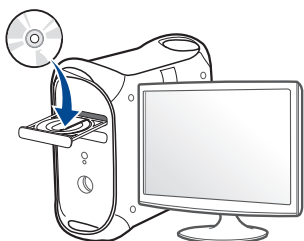

- 3 Kliknij dwukrotnie ikonę CD-ROM, która zostanie wyświetlona na pulpicie komputera Mac.
 - W przypadku systemu Mac OS X 10.8 kliknij dwukrotnie ikonę CD-ROM, która zostanie wyświetlona w oknie **Finder**.

- 4 Kliknij dwukrotnie folder **MAC_Installer** > ikonę **Installer OS X**.

- 5 Kliknij przycisk **Continue**.

- 6 Przeczytaj umowę licencyjną i kliknij przycisk **Continue**.

- 7 Kliknij przycisk **Agree**, aby zaakceptować umowę licencyjną.

- 8 Kliknij przycisk **Install**. Zostaną zainstalowane wszystkie składniki niezbędne do pracy urządzenia.

W przypadku wybrania opcji **Customize** można wybrać poszczególne składniki do zainstalowania.

- 9 Podaj hasło i kliknij **OK**.

Konfiguracja sieci bezprzewodowej

- 10 Wybierz opcję **Configuration of Wireless network** na ekranie **Printer Connection Type** i kliknij przycisk **Continue**.

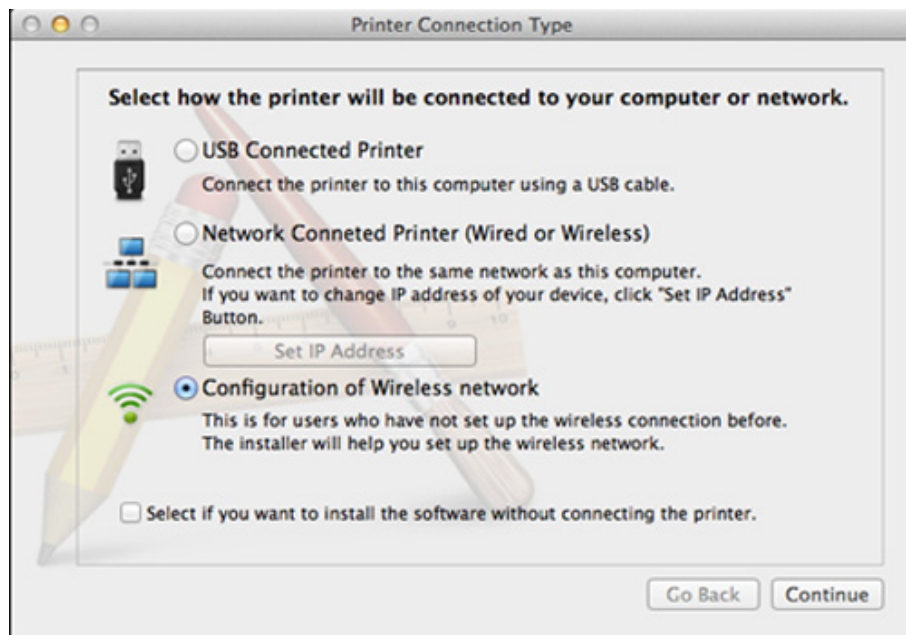

- 11 Wybierz opcję **Using a USB cable** na ekranie **Wireless Settings**, a następnie kliknij przycisk **Next**.

Jeśli ten ekran nie zostanie wyświetlony, przejdź do kroku 15.

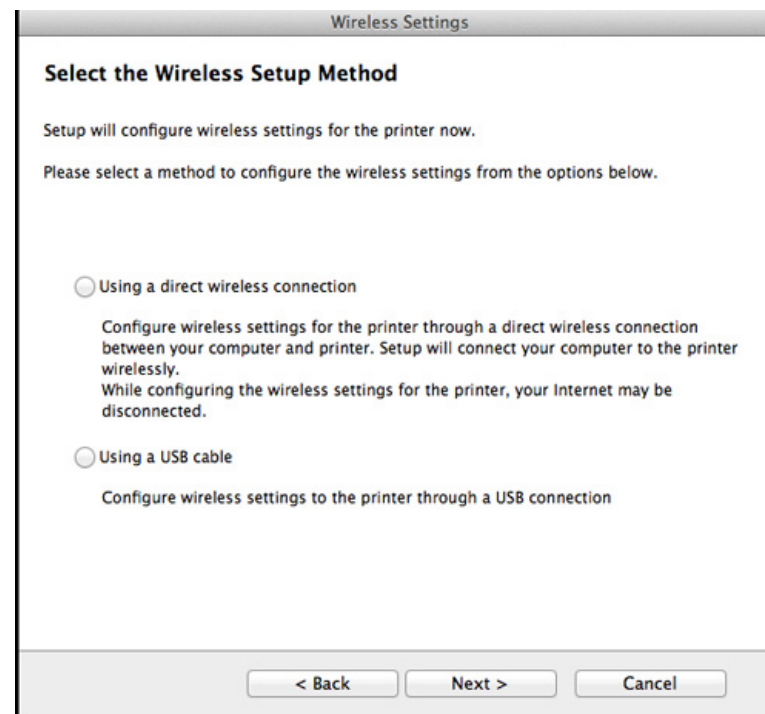

- 12 Po zakończeniu wyszukiwania w oknie zostaną wyświetlone urządzenia z obsługą sieci bezprzewodowej. Wybierz nazwę (identyfikator SSID) punktu dostępu, który chcesz użyć i kliknij przycisk **Next**.

Konfiguracja sieci bezprzewodowej



Po ręcznym skonfigurowaniu obsługi sieci bezprzewodowej kliknij opcję **Advanced Setting**.

- **Enter the wireless Network Name:** Wpisz identyfikator SSID punktu dostępu (w identyfikatorze SSID rozróżniane są wielkie i małe litery).
- **Operation Mode:** Wybierz opcję **Infrastructure**.
- **Uwierzytelnianie:** Wybierz typ uwierzytelniania.
System otw.: Uwierzytelnianie nie jest używane, a szyfrowanie może, ale nie musi być używane, w zależności od potrzeby zabezpieczenia danych.
Shared Key: Stosowana jest funkcja uwierzytelniania. Urządzenie mające odpowiedni klucz WEP może uzyskać dostęp do sieci.
WPA Personal lub WPA2 Personal: Wybierz tę opcję, aby przeprowadzać uwierzytelnianie serwera wydruku przy pomocy wcześniej udostępnionego klucza WPA. Używany jest tu udostępniony tajny klucz (ogólnie nazywany kluczem wstępnym), który należy ręcznie skonfigurować w punkcie dostępowym i u każdego klienta.
- **Encryption:** Wybierz szyfrowanie. (brak, WEP64, WEP128, TKIP, AES, TKIP AES)
- **Hasło sieciowe:** Wprowadź wartość hasła sieciowego dla szyfrowania.
- **Confirm Network Password:** Potwierdź wartość hasła sieciowego dla szyfrowania.
- **WEP Key Index:** Jeśli korzystasz z szyfrowania WEP, wybierz odpowiedni **WEP Key Index**.

Jeśli punkt dostępu ma ustawienia zabezpieczeń, wyświetlone zostanie okno zabezpieczeń sieci bezprzewodowej.

Wprowadź hasło sieciowe punktu dostępu (lub routera).

- 13** Zostanie wyświetlone okno zawierające ustawienia sieci bezprzewodowej. Sprawdź ustawienia i kliknij przycisk **Dalej**.



- Opcja Wi-Fi Direct wyświetlana jest na ekranie tylko wtedy, gdy drukarka ją obsługuje.
- Za pomocą narzędzia Samsung Easy Printer Manager można włączyć opcję Wi-Fi Direct (patrz „Konfiguracja opcji Wi-Fi Direct” na stronie 120).
- **Nazwa sieci Wi-Fi Direct:** Domyślnie nazwa Wi-Fi Direct to nazwa modelu oraz ma maksymalnie 22 znaków.
- **Ustawienie Hasło** to ciąg od 8 do 64 znaków.

- 14** Zostanie wyświetlone okno **Konfigurowanie sieci bezprzewodowej zakończone**. Kliknij przycisk **Dalej**.

- 15** Po zakończeniu konfiguracji ustawień sieci bezprzewodowej odłącz kabel USB od komputera i drukarki. Kliknij przycisk **Dalej**.

Konfiguracja sieci bezprzewodowej

Punkt dostępu bez kabla USB (zalecany)

Co należy przygotować

- Komputer Mac z funkcją Wi-Fi z systemem Mac OS 10.7 lub nowszym oraz punktem dostępu (routerem)
- dysk CD dostarczony z urządzeniem
- urządzenie zainstalowane z interfejsem sieci bezprzewodowej

1 Upewnij się, że urządzenie jest włączone i podłączone do komputera.

2 Włóż dostarczoną płytę CD z oprogramowaniem do napędu CD-ROM.

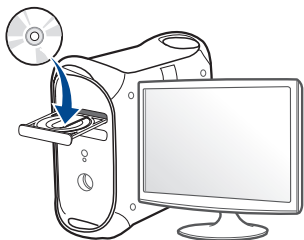

3 Kliknij dwukrotnie ikonę CD-ROM, która zostanie wyświetlona na pulpicie komputera Mac.

- W przypadku systemu Mac OS X 10.8 kliknij dwukrotnie ikonę CD-ROM, która zostanie wyświetlona w oknie **Finder**.

4 Kliknij dwukrotnie folder **MAC_Installer** > ikonę **Installer OS X**.

5 Kliknij przycisk **Continue**.

6 Przeczytaj umowę licencyjną i kliknij przycisk **Continue**.

7 Kliknij przycisk **Agree**, aby zaakceptować umowę licencyjną.

8 Kliknij przycisk **Install**. Zostaną zainstalowane wszystkie składniki niezbędne do pracy urządzenia.

W przypadku wybrania opcji **Customize** można wybrać poszczególne składniki do zainstalowania.

9 Podaj hasło i kliknij **OK**.

Konfiguracja sieci bezprzewodowej

- 10 Wybierz opcję **Configuration of Wireless network** na ekranie **Printer Connection Type** i kliknij przycisk **Continue**.

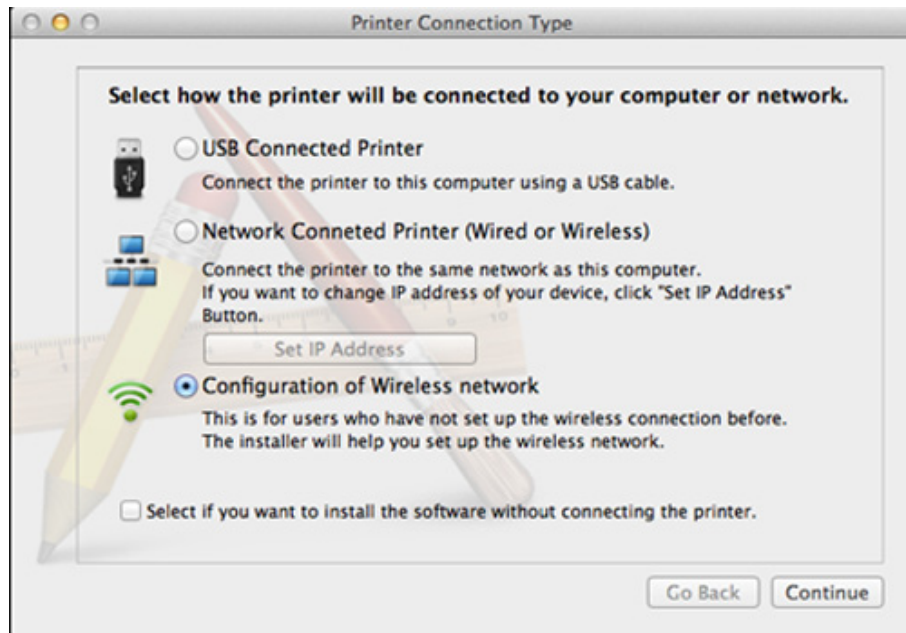

- 11 Wybierz opcję **Using a direct wireless connection** na ekranie **Wireless Settings**, a następnie kliknij przycisk **Dalej**.

Jeśli ten ekran nie zostanie wyświetlony, przejdź do kroku 13.

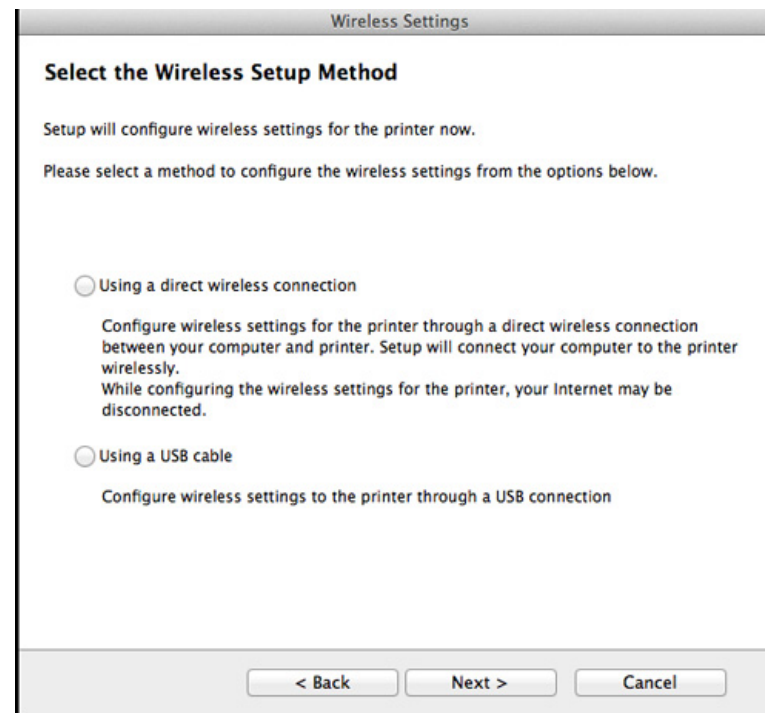

Konfiguracja sieci bezprzewodowej



Po wyświetleniu poniższego ekranu należy w ciągu dwóch minut nacisnąć przycisk  (WPS) znajdujący się na panelu sterowania.



12 Po zakończeniu konfiguracji ustawień sieci bezprzewodowej kliknij **Dalej**.

13 Po zakończeniu instalacji kliknij przycisk **Close**.

Połączenie Ad-hoc przez kabel USB

Jeśli użytkownik nie posiada punktu dostępu, może podłączyć urządzenie bezprzewodowo do komputera, konfigurując sieć bezprzewodową w trybie Ad-hoc według poniższych prostych wskazówek.

Co należy przygotować

- komputer podłączony do sieci
- dysk CD dostarczony z urządzeniem
- urządzenie zainstalowane z interfejsem sieci bezprzewodowej
- kabel USB

Tworzenie sieci ad hoc w komputerze Mac

- 1** Upewnij się, że urządzenie jest włączone i podłączone do komputera.
- 2** Włóż dostarczoną płytę CD z oprogramowaniem do napędu CD-ROM.

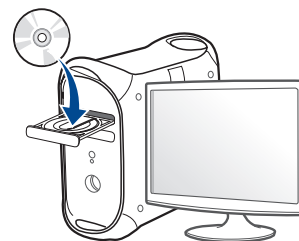

Konfiguracja sieci bezprzewodowej

- 3 Kliknij dwukrotnie ikonę CD-ROM, która zostanie wyświetlona na pulpicie komputera Mac.
 - W przypadku systemu Mac OS X 10.8 kliknij dwukrotnie ikonę CD-ROM, która zostanie wyświetlona w oknie **Finder**.
- 4 Kliknij dwukrotnie folder **MAC_Installer** > ikonę **Installer OS X**.
- 5 Kliknij przycisk **Continue**.
- 6 Przeczytaj umowę licencyjną i kliknij przycisk **Continue**.
- 7 Kliknij przycisk **Agree**, aby zaakceptować umowę licencyjną.
- 8 Kliknij przycisk **Install**. Zostaną zainstalowane wszystkie składniki niezbędne do pracy urządzenia.

W przypadku wybrania opcji **Customize** można wybrać poszczególne składniki do zainstalowania.
- 9 Podaj hasło i kliknij **OK**.

- 10 Wybierz opcję **Configuration of Wireless network** na ekranie **Printer Connection Type** i kliknij przycisk **Continue**.

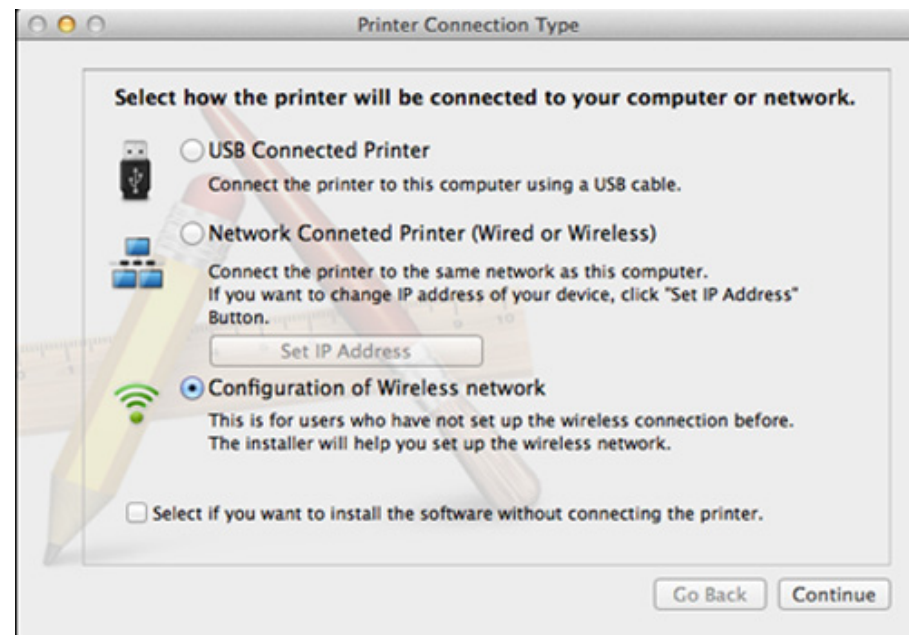

Konfiguracja sieci bezprzewodowej

- 11** Po wyszukiwaniu sieci bezprzewodowych zostanie wyświetlona lista sieci bezprzewodowych wyszukanych przez urządzenie. Kliknij przycisk **Ustawienia zaawansowane**.



- **Enter the wireless Network Name:** Wpisz identyfikator SSID (w identyfikatorze SSID rozróżniane są wielkie i małe litery).
- **Operation Mode:** Wybierz opcję Ad-Hoc.
- **Channel:** Wybierz kanał (**Auto Setting** lub wartość z zakresu od 2412 MHz do 2467 MHz).
- **Uwierzytelnianie:** Wybierz typ uwierzytelniania.
System otw.: Uwierzytelnianie nie jest używane, a szyfrowanie może, ale nie musi być używane, w zależności od potrzeby zabezpieczenia danych.
Shared Key: Stosowana jest funkcja uwierzytelniania. Urządzenie mające odpowiedni klucz WEP może uzyskać dostęp do sieci.
- **Encryption:** Wybierz typ szyfrowania (brak, WEP64, WEP128).
- **Hasło sieciowe:** Wprowadź wartość hasła sieciowego dla szyfrowania.
- **Confirm Network Password:** Potwierdź wartość hasła sieciowego dla szyfrowania.
- **WEP Key Index:** Jeśli korzystasz z szyfrowania WEP, wybierz odpowiedni **WEP Key Index**.

Jeśli sieć Ad-hoc ma określone ustawienia zabezpieczeń, zostanie wyświetlone okno zabezpieczeń sieci bezprzewodowej.

Wybierz typ uwierzytelniania **Open System** lub **Shared Key** i kliknij przycisk **Next**.

- WEP (Wired Equivalent Privacy) to protokół zabezpieczeń zapobiegający nieuprawnionemu dostępowi do sieci bezprzewodowej. Protokół WEP szyfruje fragment z danymi w każdym pakiecie wymienianym w sieci bezprzewodowej za pomocą 64- lub 128-bitowego klucza szyfrującego WEP.

- 12** Zostanie wyświetlone okno zawierające ustawienia sieci bezprzewodowej. Sprawdź ustawienia i kliknij przycisk **Dalej**.



Przed wprowadzeniem adresu IP urządzenia należy sprawdzić informacje o konfiguracji sieciowej komputera. Jeśli w komputerze z obsługą sieci bezprzewodowej ustawiona jest metoda DHCP, to ustawienie sieci bezprzewodowej również powinno być ustawione na DHCP. Podobnie jeśli w komputerze z obsługą sieci bezprzewodowej ustawiona jest metoda Statyczny, to ustawienie sieci bezprzewodowej również powinno być ustawione na Statyczny.

Jeśli w komputerze z obsługą sieci bezprzewodowej ustawiona jest metoda DHCP, aby użyć ustawienia statycznego adresu sieci bezprzewodowej, należy skontaktować się z administratorem sieci w celu uzyskania statycznego adresu IP.

- **W przypadku metody z wykorzystaniem serwera DHCP**
Jeśli metodą przypisywania adresu IP jest DHCP, sprawdź, czy w oknie **Wireless Network Setting Confirm** jest wyświetlana wartość DHCP. Jeśli wyświetlana jest metoda adresu statycznego (Stacyjny), kliknij przycisk **Change TCP/IP**, aby zmienić metodę przypisywania na **Receive IP address automatically (DHCP)**.
- **W przypadku metody z wykorzystaniem adresu statycznego**

Konfiguracja sieci bezprzewodowej

Jeśli metodą przypisywania adresu IP jest Statyczny, sprawdź, czy w oknie **Potwierdzenie ustawień sieci bezprzewodowej** jest wyświetlana wartość Statyczny. Jeśli jednak jest wyświetlana metoda DHCP, kliknij przycisk **Zmień TCP/IP**, aby wprowadzić adres IP oraz inne wartości konfiguracji sieci dla urządzenia.

Na przykład:

Jeśli ustawienia sieciowe w komputerze wyglądają następująco:

- Adres IP: 169.254.133.42
- Maska podsieci: 255.255.0.0

W takim przypadku ustawienia sieci urządzenia powinny być następujące:

- Adres IP: 169.254.133.**43**
- Maska podsieci: 255.255.0.0 (użyj maski podsieci komputera)
- Brama: 169.254.133.1

- 13** Po wyświetleniu okna potwierdzającego podłączenie kabla sieciowego, odłącz kabel sieciowy i kliknij **Dalej**.

Jeśli kabel sieciowy jest podłączony, może wystąpić problem z wyszukaniem urządzenia podczas konfiguracji sieci bezprzewodowej.

- 14** Połączenie z siecią bezprzewodową jest nawiązywane zgodnie z konfiguracją sieci.

- 15** Konfiguracja sieci bezprzewodowej jest zakończona. Po zakończeniu instalacji kliknij przycisk **Quit**.



Po nawiązaniu połączenia sieci bezprzewodowej należy zainstalować sterownik urządzenia za pomocą aplikacji (patrz „Instalacja na komputerze Mac” na stronie 87).

Włączanie/wyłączanie sieci Wi-Fi

- 1** Sprawdź, czy kabel sieciowy jest prawidłowo podłączony do urządzenia. Jeżeli nie jest, podłącz urządzenie, używając standardowego kabla sieciowego.
- 2** Uruchom przeglądarkę internetową, na przykład Internet Explorer, Safari lub Firefox i wprowadź nowy adres IP urządzenia w oknie przeglądarki.

Na przykład:

- 3** Kliknij polecenie **Logowanie** w górnej prawej części witryny SyncThru™ Web Service.
- 4** Wpisz **ID** i **Hasło**, a następnie kliknij przycisk **Logowanie**.
 - **ID: admin**
 - **Hasło: sec00000**
- 5** Po otwarciu okna **SyncThru™ Web Service** kliknij opcję **Ustawienia sieciowe**.
- 6** Kliknij kolejno opcje **Bezprzewodowa > Niestandardowy**. Sieć Wi-Fi można włączyć i wyłączyć.

Konfiguracja sieci bezprzewodowej

Konfiguracja Wi-Fi Direct do drukowania mobilnego

Wi-Fi Direct to łatwa w konfiguracji metoda połączenia peer-to-peer drukarki z urządzeniem mobilnym obsługującym opcję Wi-Fi Direct, która zapewnia bezpieczne połączenie oraz lepszą wydajność niż tryb Ad Hoc.

Za pomocą opcji Wi-Fi Direct można także podłączyć drukarkę do sieci Wi-Fi Direct przy jednoczesnym połączeniu z punktem dostępu. Możesz także jednocześnie korzystać z sieci przewodowej i sieci Wi-Fi Direct, co pozwala wielu użytkownikom na dostęp do dokumentów i drukowanie ich za pomocą sieci Wi-Fi Direct i sieci przewodowej.



- Za pomocą funkcji Wi-Fi Direct urządzenia mobilnego nie można łączyć się z Internetem.
- Lista obsługiwanych protokołów może być inna niż w modelu, sieci Wi-Fi Direct NIE obsługują protokołu IPv6, filtrowania sieci, usług IPSec, WINS i SLP.
- Z opcji Wi-Fi Direct mogą korzystać maksymalnie cztery urządzenia mobilne jednocześnie.

Konfiguracja opcji Wi-Fi Direct

Możesz włączyć funkcję Wi-Fi Direct za pomocą jednej z następujących metod.

Z komputera podłączonego kablem USB (zalecane)

- Po zakończeniu instalacji sterownika można skonfigurować narzędzie Samsung Easy Printer Manager i wprowadzić zmiany w funkcji Wi-Fi Direct.



Narzędzie Samsung Easy Printer Manager dostępne jest wyłącznie dla użytkowników systemów Windows i Mac.

- W menu **Uruchom** wybierz **Programy** lub **Wszystkie programy** > **Samsung Printers** > Samsung Easy Printer Manager > **Ustawienia urządzenia** > **Sieć**.
 - **Bezpośrednie połączenie Wi-Fi wł./wył.:** Wybierz **Wł.**, aby włączyć.
 - **Nazwa urządzenia:** Wprowadź nazwę drukarki, aby wyszukiwać drukarkę w sieci bezprzewodowej. Domyślnie nazwą urządzenia jest nazwa modelu.
 - **Adres IP:** Wprowadź adres IP drukarki. Adres IP stosowany jest tylko w sieci lokalnej, a nie w sieci przewodowej lub bezprzewodowej w trybie infrastrukturalnym. Zalecamy zastosowanie domyślnego lokalnego adresu IP (domyślny lokalny adres IP drukarki w opcji Wi-Fi Direct to 192.168.3.1).
 - **Właścicielem grupy:** Włącz tę opcję, aby przypisać drukarkę do właściciela grupy Wi-Fi Direct. **Właścicielem grupy** działa podobnie jak bezprzewodowy punkt dostępu. Zalecamy włączenie tej opcji.

Konfiguracja sieci bezprzewodowej

- **Hasło sieciowe:** Jeśli drukarka ma status **Właścicielem grupy**, do podłączenia innych urządzeń mobilnych wymagane jest **Hasło sieciowe**. Możesz skonfigurować hasło sieciowe samodzielnie lub zapamiętać dane hasło sieciowe generowane losowo domyślnie.

Konfiguracja urządzenia mobilnego

- Po skonfigurowaniu opcji Wi-Fi Direct w drukarce zapoznaj się z instrukcją obsługi urządzenia mobilnego, aby skonfigurować opcję Wi-Fi Direct w urządzeniu.
- Po skonfigurowaniu opcji Wi-Fi Direct pobierz aplikację do drukowania dla urządzeń mobilnych (na przykład: Samsung Mobile Printer), aby drukować dokumenty ze smartfona.



- Po wyszukaniu drukarki, z którą chcesz połączyć urządzenie mobilne, wybierz drukarkę, dioda LED drukarki zacznie migać. Naciśnij przycisk WPS drukarki, nastąpi połączenie drukarki z urządzeniem mobilnym.
- Jeśli urządzenie mobilne nie obsługuje WPS, wpisz „Hasło sieciowe” drukarki zamiast naciskać przycisk WPS.

Rozwiązywanie problemów

Problemy występujące w trakcie konfiguracji lub instalacji sterownika

Nie znaleziono drukarek

- Urządzenie może nie być włączone. Włącz komputer i urządzenie.
- Kabel USB nie jest podłączony do komputera i urządzenia. Podłącz urządzenie do komputera, używając kabla USB.
- Urządzenie nie obsługuje sieci bezprzewodowej. Zapoznaj się z podręcznikiem użytkownika urządzenia, który znajduje się na dołączonej do urządzenia płycie CD-ROM z oprogramowaniem, i przygotuj bezprzewodowe urządzenie sieciowe.

Awaria podłączania — Nie znaleziono nazwy SSID

- Nie udało się wyszukać wybranej lub wprowadzonej nazwy sieci (SSID). Sprawdź nazwę sieci (identyfikator SSID) w punkcie dostępu i spróbuj połączyć się ponownie.
- Punkt dostępu nie jest włączony. Włącz punkt dostępu.

Awaria podłączania — Nieprawidłowe zabezpieczenia

- Zabezpieczenia nie zostały poprawnie skonfigurowane. Sprawdź skonfigurowane opcje zabezpieczeń w punkcie dostępu i urządzeniu.

Konfiguracja sieci bezprzewodowej

Awaria podłączania — Ogólny błąd połączenia

- Komputer nie odbiera sygnału z urządzenia. Sprawdź podłączenie kabla USB i zasilanie urządzenia.

Awaria podłączania — Połączenie z siecią przewodową

- Urządzenie jest podłączone za pomocą kabla sieciowego. Odłącz kabel sieciowy od urządzenia.

Awaria podłączania - Przypisywanie adresu IP

- Wyłącz i ponownie włącz punkt dostępu (lub bezprzewodowy router) i urządzenie.

Błąd połączenia z komputerem

- Wprowadzony adres sieciowy nie umożliwia połączenia komputera z urządzeniem
 - W środowisku sieciowym z adresowaniem DHCP

Jeśli komputer jest skonfigurowany do obsługi serwera DHCP, drukarka pobiera adres IP w sposób automatyczny (przez serwer DHCP).



Jeśli dane zadanie drukowania nie działa w trybie DHCP, przyczyną problemu mogą być automatyczne zmiany adresu IP. Porównaj adres IP urządzenia i portu drukarki.

Jak porównać:

- 1 Wydrukuj raport informacji o sieci drukarki i sprawdź na nim adres IP (patrz „Drukowanie raportu konfiguracji sieci” na stronie 93).
- 2 Sprawdź adres IP portu drukarki z komputera.
 - a Kliknij przycisk **Uruchom** w systemie Windows.
 - W przypadku systemu Windows 8 w **Charms(Panele)** wybierz opcję **Wyszukaj > Ustawienia**.
 - b W systemie Windows XP/Server 2003 wybierz pozycję **Drukarki i faksy**.
 - W systemie Windows Server 2008/Vista wybierz polecenie **Panel sterowania > Sprzęt i dźwięk > Drukarki**.
 - W systemie Server 2008 R2 wybierz kolejno pozycje **Panel sterowania > Sprzęt > Urządzenia i drukarki**.
 - W systemie Windows 7/Windows 8 wybierz pozycję **Panel sterowania > Urządzenia i drukarki**.
 - c Kliknij urządzenie prawym przyciskiem myszy.
 - d W przypadku systemów Windows XP/2003/2008/Vista wybierz opcję **Właściwości**.

W przypadku systemów Windows 7/ Windows 8 lub Windows Server 2008 R2 w menu podręcznym wybierz polecenie **Właściwości drukarki**.

Jeśli przy pozycji **Właściwości drukarki** znajduje się symbol ►, można wybrać inne sterowniki drukarki połączone z wybraną drukarką.
 - e Kliknij kartę **Port**.
 - f Kliknij przycisk **Konfiguruj port**.
 - g Sprawdź, czy **Nazwa drukarki** lub **Adres IP::** znajduje się ten sam adres IP co na arkuszu konfiguracji sieci.

Konfiguracja sieci bezprzewodowej

- 3 Jeśli adres IP jest inny niż w raporcie informacji o sieci, zmień go. Aby zmienić adres IP portu przy użyciu płyty CD instalującej oprogramowanie, podłącz do drukarki sieciowej. Następnie ponownie nawiąż połączenie z adresem IP.

- W środowisku sieciowym z adresowaniem statycznym

Urządzenie wykorzystuje statyczny adres IP, jeśli komputer skonfigurowany jest do jego obsługi.

Na przykład:

Jeśli ustawienia sieciowe w komputerze wyglądają następująco:

- Adres IP: 169.254.133.42
- Maska podsieci: 255.255.0.0

W takim przypadku ustawienia sieci urządzenia powinny być następujące:

- Adres IP: 169.254.133.**43**
- Maska podsieci: 255.255.0.0 (użyj maski podsieci komputera)
- Brama: 169.254.133.1

Inne problemy

Jeśli podczas używania urządzenia w sieci wystąpią problemy, sprawdź poniższe informacje:



Aby dowiedzieć się więcej na temat punktu dostępu (lub bezprzewodowego routera), zapoznaj się z jego instrukcją obsługi.

- Jednoczesne włączenie sieci przewodowej i bezprzewodowej jest niemożliwe.
- Być może komputer, punkt dostępu (lub router bezprzewodowy) bądź urządzenie są wyłączone.
- Sprawdź sygnał sieci bezprzewodowej w pobliżu urządzenia. Jeśli router znajduje się daleko od urządzenia lub jego odbiór zakłóca jakaś przeszkoda, mogą występować trudności z łącznością.
- Wyłącz i ponownie włącz punkt dostępu (lub bezprzewodowy router), urządzenie i komputer. Czasami wyłączenie i ponowne włączenie pomaga przywrócić łączność sieciową.
- Sprawdź, czy oprogramowanie zapory sieciowej (V3 lub Norton) nie blokuje łączności.
Jeśli komputer i urządzenie są podłączone do tej samej sieci, ale nie można znaleźć urządzenia, oprogramowanie funkcjonujące jako zaporę może blokować łączność. Wyłącz to oprogramowanie, postępując zgodnie z procedurą opisaną w jego instrukcji obsługi, i spróbuj ponownie wyszukać urządzenie.
- Sprawdź, czy adres IP urządzenia został prawidłowo przydzielony. Adres IP można sprawdzić, drukując raport konfiguracji sieci.
- Sprawdź, czy punkt dostępu (lub bezprzewodowy router) ma skonfigurowane zabezpieczenie (hasło). Jeśli posiada hasło, skontaktuj się z administratorem punktu dostępu (lub bezprzewodowego routera).

Konfiguracja sieci bezprzewodowej

- Sprawdź adres IP urządzenia. Ponownie zainstaluj sterownik urządzenia i zmień ustawienia w celu podłączenia urządzenia do sieci. Z powodu właściwości protokołu DHCP przydzielony adres IP mógł się zmienić, jeśli urządzenie nie było używane przez długi czas lub punkt dostępu został zresetowany.

Zarejestruj adres MAC urządzenia podczas konfiguracji serwera DHCP w punkcie dostępu (lub routerze bezprzewodowym). Adres IP ustawiony w adresie MAC będzie wtedy automatycznie używany. Adres MAC urządzenia można sprawdzić, drukując raport konfiguracji sieciowej (patrz „Drukowanie raportu konfiguracji sieci” na stronie 93).

- Sprawdź środowisko sieci bezprzewodowej. Może nie być możliwe podłączenie do sieci w trybie infrastruktury, w którym przed połączeniem z punktem dostępu (lub bezprzewodowym routerem) konieczne jest wprowadzenie danych użytkownika.
- To urządzenie jest kompatybilne tylko z sieciami IEEE 802.11b/g/n i Wi-Fi. Inne typy komunikacji bezprzewodowej (np. Bluetooth) nie są obsługiwane.
- W przypadku używania trybu Ad-Hoc w systemach operacyjnych takich jak Windows Vista konfigurowanie ustawienia połączenia bezprzewodowego może być konieczne przy każdym użyciu urządzenia bezprzewodowego.
- Bezprzewodowe urządzenie sieciowe firmy Samsung nie umożliwia jednoczesnego korzystania z trybów infrastruktury i Ad-Hoc.
- Urządzenie znajduje się w zasięgu sieci bezprzewodowej.

- Urządzenie znajduje się z daleka od przeszkód, które mogłyby blokować sygnał bezprzewodowy.

Usuń duże metalowe przedmioty pomiędzy punktu dostępu (lub routera bezprzewodowego) i urządzenia.

Upewnij się, że urządzenie i bezprzewodowy punkt dostępu (lub router bezprzewodowy) nie są oddzielone słupami, ścianami lub kolumnami wspornikowymi składającymi się z metalu lub betonu.

- Urządzenie znajduje się z daleka od innych urządzeń elektronicznych, które mogą zakłócać sygnał bezprzewodowy.

Wiele urządzeń może zakłócać sygnał bezprzewodowy, w tym kuchenka mikrofalowa i niektóre urządzenia Bluetooth.

- Po każdorazowej zmianie konfiguracji punktu dostępu (lub routera sieciowego) konieczna będzie ponowna konfiguracja sieci bezprzewodowej.
- Za pośrednictwem technologii **Wi-Fi Direct** można podłączyć maksymalnie 3 urządzenia.
- Jeśli opcja **Wi-Fi Direct** jest **Wl.**, urządzenie jest kompatybilne tylko z sieciami IEEE 802.11 b/g.
- Jeśli punkt dostępu skonfigurowany jest tylko do pracy w standardzie 802.11n, może nie połączyć się z urządzeniem.

Samsung Mobile Print

Co to jest Samsung Mobile Print?

Samsung Mobile Print to bezpłatna aplikacja umożliwiająca użytkownikom drukowanie zdjęć, dokumentów i stron internetowych bezpośrednio ze smartfonu lub tabletu. Aplikacja **Samsung Mobile Print** jest nie tylko zgodna z telefonami obsługującymi systemy Android i iOS ale również z urządzeniem iPod Touch i tabletami. Umożliwia podłączenie urządzenia mobilnego do drukarki Samsung podłączonej do sieci przewodowej lub do drukarki z obsługą sieci bezprzewodowej przez punkt dostępu Wi-Fi. Nie ma konieczności instalowania nowego sterownika lub konfigurowania ustawień sieciowych — wystarczy zainstalować aplikację **Samsung Mobile Print**, a ona automatycznie wykryje zgodne drukarki Samsung. Oprócz drukowania zdjęć, stron internetowych i plików PDF można również skanować. Użytkownicy korzystający z drukarki wielofunkcyjnej Samsung mogą zeskanować dokumenty do formatu JPG, PDF lub PNG w celu szybkiego i łatwego przeglądania ich w urządzeniu mobilnym.

Pobieranie aplikacji Samsung Mobile Print

Aby pobrać aplikację **Samsung Mobile Print**, przejdź do sklepu z aplikacjami (Samsung Apps, Android Market, App Store) w urządzeniu mobilnym i wyszukaj „**Samsung Mobile Print**”. W przypadku urządzeń Apple możesz przejść do iTunes na komputerze.



Android



iOS

Obsługiwane systemy operacyjne urządzeń przenośnych

- Android OS 2.1 lub nowszy
- iOS 4.0 lub nowszy

Obsługiwane urządzenia

- **iOS 4.0 lub nowszy:** iPod Touch, iPhone, iPad
- **Android 2.3 lub nowszy:** Urządzenia z serii Galaxy i urządzenia mobilne z systemem Android

Używanie funkcji NFC

Drukarka NFC (ang. Near Field Communication) umożliwia bezpośrednie drukowanie/skanowanie z telefonu komórkowego poprzez przytrzymanie telefonu nad etykietą NFC drukarki. Nie wymaga zainstalowania sterownika drukarki lub połączenia z punktem dostępu. Potrzebny jest tylko telefon komórkowy obsługujący funkcję NFC. W celu korzystania z tej funkcji należy zainstalować w telefonie aplikację Samsung Mobile Print.



- W zależności od materiału, z którego wykonana jest pokrywa telefonu komórkowego, rozpoznawanie NFC może nie działać poprawnie.
- Prędkość transmisji może się różnić w zależności od używanego telefonu komórkowego.

Wymagania

- Telefon komórkowy z włączonymi funkcjami NFC i Wi-Fi Direct, z zainstalowaną aplikacją Mobile Print oraz z systemem operacyjnym Android 4.0 lub nowszym.



Tylko w przypadku systemu operacyjnego Android 4.1 lub nowszego funkcja Wi-Fi Direct zostanie automatycznie aktywowana w telefonie po włączeniu funkcji NFC. W celu korzystania z funkcji NFC zalecamy zatem zaktualizowanie systemu Android do wersji 4.1 lub wyższej.

- Drukarka z włączoną funkcją Wi-Fi Direct. Drukarka ma domyślnie włączoną funkcję Wi-Fi Direct.

Drukowanie

- 1 Sprawdź, czy w telefonie są włączone funkcje NFC i Wi-Fi Direct oraz czy w drukarce jest włączona funkcja Wi-Fi Direct (patrz „Konfiguracja opcji Wi-Fi Direct” na stronie 120).
- 2 Ustaw antenę NFC telefonu komórkowego (zwykle umieszczoną z tyłu telefonu) nad etykietą NFC (NFC) drukarki.
Odczekaj kilka sekund na uruchomienie aplikacji Samsung Mobile Print.

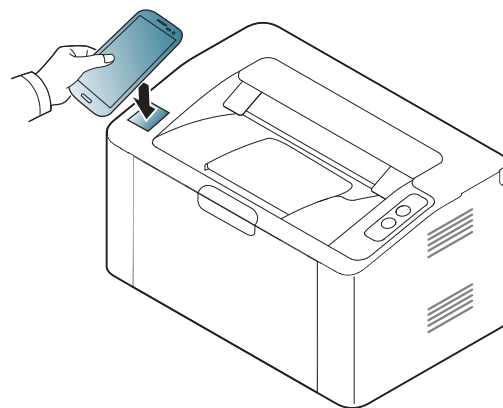

Używanie funkcji NFC



- W niektórych telefonach antena NFC może nie znajdować się z tyłu telefonu. Sprawdź umiejscowienie anteny NFC przed rozpoczęciem komunikacji.
- Jeśli zostanie wyświetlony komunikat o zmienionym numerze PIN, wprowadź zmieniony numer PIN i naciśnij przycisk OK. Postępuj zgodnie z instrukcjami na ekranie aplikacji w celu uaktualnienia numeru PIN.
- Jeśli w telefonie komórkowym nie została zainstalowana aplikacja Samsung Mobile Print, zostanie on automatycznie przekierowany na stronę pobierania aplikacji Samsung Mobile Print. Pobierz aplikację i spróbuj ponownie.

3 Wybierz zawartość, którą chcesz wydrukować.

W razie konieczności zmień opcję drukowania naciskając .

4

Ustaw antenę NFC telefonu komórkowego (zwykle umieszczoną z tyłu telefonu) nad etykietą NFC () drukarki.

Odczekaj kilka sekund, aż telefon połączy się z drukarką.

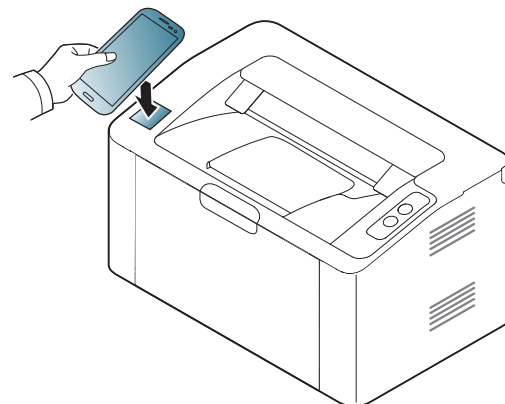

- W niektórych telefonach antena NFC może nie znajdować się z tyłu telefonu. Sprawdź umiejscowienie anteny NFC przed rozpoczęciem komunikacji.
- Jeśli zostanie wyświetlony komunikat o zmienionym numerze PIN, wprowadź zmieniony numer PIN i naciśnij przycisk OK. Postępuj zgodnie z instrukcjami na ekranie aplikacji w celu uaktualnienia numeru PIN.

5

Drukarka rozpocznie drukowanie.

Google Cloud Print™

Google Cloud Print™ to usługa umożliwiająca drukowanie do drukarki przy użyciu smartfону, tabletu lub innego podłączonego do sieci urządzenia. Wystarczy zarejestrować konto Google przy użyciu drukarki, i można korzystać z usługi Google Cloud Print™. Możesz wydrukować dokument lub wiadomość e-mail przy użyciu systemu operacyjnego Chrome, przeglądarki Chrome lub aplikacji Gmail™/ Google Docs™ w urządzeniu mobilnym, dzięki czemu nie trzeba w urządzeniu instalować sterownika drukarki. Więcej informacji na temat usługi Google Cloud Print™ można znaleźć na stronie internetowej firmy Google (<http://support.google.com/cloudprint>).

Rejestracja konta Google z drukarką



- Upewnij się, że urządzenie drukujące jest włączone i podłączone do sieci przewodowej lub bezprzewodowej z dostępem do Internetu.
- Wcześniej należy utworzyć konto Google.

- 1 Otwórz przeglądarkę Chrome.
- 2 Otwórz stronę www.google.com.
- 3 Zarejestruj się na stronie Google, korzystając ze swojego adresu Gmail™.

- 4 W polu adresu wprowadź adres IP drukarki i naciśnij klawisz Enter lub kliknij opcję **Przejdź**.
- 5 Kliknij opcję **Logowanie** w prawym górnym rogu witryny SyncThru™ Web Service.
- 6 Jeżeli jest to pierwsze logowanie do programu **SyncThru™ Web Service**, konieczne jest zalogowanie się jako administrator. Wpisz poniższy, domyślny **ID** i **Hasło**. Ze względów bezpieczeństwa zalecamy zmianę domyślnego hasła.
 - **ID: admin**
 - **Hasło: sec00000**



Jeśli środowisko sieciowe korzysta z serwera proxy, konieczne jest skonfigurowanie adresu IP i numeru portu tego serwera w opcji **Ustawienia > Ustawienia sieciowe > Google Cloud Print > Ustawienia Proxy**. Aby uzyskać więcej informacji, skontaktuj się ze swoim dostawcą usług sieciowych lub administratorem sieci.

- 7 Po otwarciu się okna **SyncThru™ Web Service** kliknij opcję **Ustawienia > Ustawienia sieciowe > Google Cloud Print**.
- 8 Wpisz nazwę drukarki i opis.
- 9 Kliknij opcję **Rejestruj**.
Wyświetlone zostanie okno z potwierdzeniem.

Google Cloud Print™



Jeśli w przeglądarce włączona jest funkcja blokowania okien podręcznych, okno z potwierdzeniem nie zostanie wyświetlone. Pozwól na wyświetlanie okien podręcznych przez tę witrynę.

10 Kliknij polecenie **Zakończ rejestrację drukarki**.

11 Kliknij polecenie **Zarządzaj drukarkami**.

Drukarka została zarejestrowana przy użyciu usługi Google Cloud Print™.

Urządzenia z obsługą Google Cloud Print™ zostaną wyświetlone na liście.

Drukowanie przy użyciu Google Cloud Print™

Procedura drukowania różni się w zależności od aplikacji lub używanego urządzenia. Można zobaczyć listę aplikacji obsługujących usługę Google Cloud Print™.



Upewnij się, że drukarka jest włączona i podłączona do sieci przewodowej lub bezprzewodowej z dostępem do Internetu.

Drukowanie z aplikacji w urządzeniu mobilnym

Poniższe czynności przedstawiają przykładowe użycie aplikacji Google Docs™ z telefonu Android.

1 Zainstaluj w urządzeniu mobilnym aplikację Cloud Print.



Jeśli nie posiadasz tej aplikacji, pobierz ją ze sklepu z aplikacjami, np. Android Market lub App Store.

2 Dostęp do aplikacji Google Docs™ z urządzenia mobilnego.

3 Dotknij przycisku opcji  dokumentu, który chcesz wydrukować.

4 Dotknij przycisku wysyłania .

Google Cloud Print™

- 5 Dotknij przycisku Cloud Print .
- 6 Ustaw opcje drukowania zgodnie z potrzebą.
- 7 Dotknij opcji **Click here to Print**.

Drukowanie z przeglądarki Chrome

W poniższych krokach przedstawiamy przykład korzystania z przeglądarki Chrome.

- 1 Uruchom przeglądarkę Chrome.
- 2 Otwórz dokument lub wiadomość e-mail, którą chcesz wydrukować.
- 3 Kliknij ikonę klucza  w prawym górnym narożniku przeglądarki.
- 4 Kliknij przycisk **Drukuj**. Zostanie wyświetlona nowa karta drukowania.
- 5 Wybierz opcję **Drukuj przy użyciu funkcji Google Cloud Print**.
- 6 Kliknij przycisk **Drukuj**.

AirPrint



Tylko urządzenia z certyfikatem AirPrint mogą korzystać z funkcji AirPrint. Zobacz opakowanie, w którym dostarczono urządzenie, aby sprawdzić, czy ma oznaczenie certyfikacji AirPrint.



AirPrint umożliwia bezprzewodowe drukowanie z urządzeń iPhone, iPad i iPod touch z najnowszym systemem iOS.

Konfiguracja funkcji AirPrint

Do korzystania z funkcji **AirPrint** wymagane są protokoły Bonjour(mDNS) i IPP. Funkcję **AirPrint** można włączyć za pomocą jednej z następujących metod.

- 1 Sprawdź, czy urządzenie jest podłączone do sieci.
- 2 Uruchom przeglądarkę internetową, na przykład Internet Explorer, Safari lub Firefox i wprowadź nowy adres IP urządzenia w oknie przeglądarki.

Na przykład:

 http://192.168.1.133/

- 3 Kliknij polecenie **Logowanie** w górnej prawej części witryny SyncThru™ Web Service.

- 4 Wpisz **ID** i **Hasło**, a następnie kliknij przycisk **Logowanie**. Wpisz poniższy, domyślny identyfikator i hasło. Ze względów bezpieczeństwa zalecamy zmianę domyślnego hasła.

- **ID: admin**
- **Hasło: sec00000**

- 5 Po otwarciu okna SyncThru™ Web Service kliknij opcję **Ustawienia** > **Ustawienia sieciowe**.

- 6 Kliknij **Raw TCP/IP, LPR, IPP** lub **mDNS** .
Możesz włączyć protokół IPP lub mDNS.

Drukowanie za pomocą funkcji AirPrint

Na przykład, podręcznik urządzenia iPad zawiera następujące instrukcje:

- 1 Otwórz wiadomość e-mail, zdjęcie, stronę internetową lub dokument, który chcesz wydrukować.
- 2 Dotknij ikonę działania ()
- 3 Wybierz **nazwę sterownika drukarki** i menu opcji do skonfigurowania.
- 4 Dotknij przycisku **Drukuj**. Wydrukuj dokument.



Anulowanie zadania drukowania: Aby anulować zadanie drukowania lub wyświetlić podsumowanie drukowania, kliknij środkową ikonę drukowania () w obszarze wielozadaniowym. W centrum drukowania możesz kliknąć polecenie anulowania.



3. Funkcje specjalne

Ten rozdział zawiera informacje na temat specjalnych funkcji drukowania.

- **Ustawianie wysokości** 134
- **Zmiana domyślnych ustawień drukowania** 135
- **Ustawianie urządzenia jako domyślnego** 136
- **Korzystanie z zaawansowanych funkcji drukowania** 137
- **Drukowanie w systemie Mac** 144
- **Drukowanie w systemie Linux** 146



Procedury znajdujące się w tym rozdziale dotyczą przeważnie systemu Windows 7.

Ustawianie wysokości

Na jakość wydruku wpływ ma ciśnienie atmosferyczne, zależne od wysokości nad poziomem morza, na której urządzenie jest używane. Poniższe informacje pozwalają na skonfigurowanie urządzenia w celu uzyskania jak najwyższej jakości wydruku.

Przed ustawieniem wartości wysokości należy określić wysokość, na której znajduje się urządzenie.

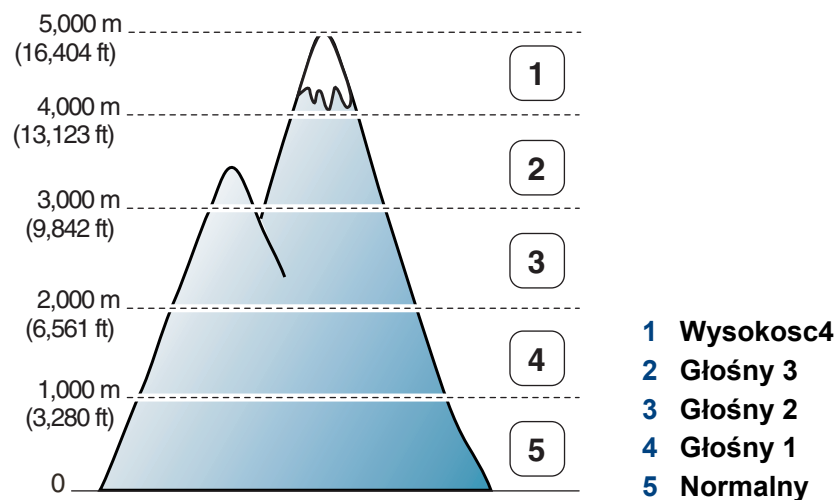

- Użytkownicy systemów Windows i Mac powinni zapoznać się z częścią „Ustawienia urządzenia” na stronie 158.



Jeśli urządzenie jest podłączone do sieci, wysokość możesz ustawić przy użyciu programu SyncThru™ Web Service (patrz „Korzystanie z usługi SyncThru™ Web Service” na stronie 153).

Zmiana domyślnych ustawień drukowania

- 1 Kliknij przycisk **Uruchom** w systemie Windows.
 - W przypadku systemu Windows 8 w **Charms(Panele)** wybierz opcję **Wyszukaj > Ustawienia**.
- 2 W systemie Windows XP/Server 2003 wybierz pozycję **Drukarki i faksy**.
 - W systemie Windows Server 2008/Vista wybierz polecenie **Panel sterowania > Sprzęt i dźwięk > Drukarki**.
 - W systemie Server 2008 R2 wybierz kolejno pozycje **Panel sterowania > Sprzęt > Urządzenia i drukarki**.
 - W systemie Windows 7/Windows 8 wybierz pozycję **Panel sterowania > Urządzenia i drukarki**.
- 3 Prawym przyciskiem myszy kliknij używane urządzenie.
- 4 W systemie Windows XP/Server 2003/Server 2008/Vista wybierz opcję **Preferencje drukowania**.

W systemie Windows 7/Windows 8 lub Windows Server 2008 R2 w menu kontekstowym wybierz opcję **Preferencje drukowania**.



Jeśli polecenie **Preferencje drukowania** ma oznaczenie ►, można wybrać inne sterowniki drukarki powiązane z wybraną drukarką.



Możesz zmienić ustawienia dla poszczególnych zadań drukowania w opcji **Preferencje drukowania**.

- 5 Zmień ustawienia na każdej karcie.
- 6 Kliknij przycisk **OK**.

Ustawianie urządzenia jako domyślnego

- 1 Kliknij przycisk **Uruchom** w systemie Windows.
 - W przypadku systemu Windows 8 w **Charms(Panele)** wybierz opcję **Wyszukaj > Ustawienia**.
- 2 W systemie Windows XP/Server 2003 wybierz pozycję **Drukarki i faksy**.
 - W systemie Windows Server 2008/Vista wybierz polecenie **Panel sterowania > Sprzęt i dźwięk > Drukarki**.
 - W systemie Server 2008 R2 wybierz kolejno pozycje **Panel sterowania > Sprzęt > Urządzenia i drukarki**.
 - W systemie Windows 7/Windows 8 wybierz pozycję **Panel sterowania > Urządzenia i drukarki**.
- 3 Wybierz urządzenie.
- 4 Kliknij prawym przyciskiem myszy urządzenie i wybierz **Ustaw jako drukarkę domyślną**.



W przypadku systemów Windows 7/Windows 8 lub Windows Server 2008 R2: jeśli polecenie **Ustaw jako drukarkę domyślną** ma oznaczenie ►, można wybrać inne sterowniki drukarki powiązane z wybraną drukarką.

Korzystanie z zaawansowanych funkcji drukowania



- **Sterownik XPS drukarki:** stosowany do drukowania plików w formacie XPS.
 - Sterownik XPS może być instalowany tylko w środowiskach Windows Vista lub nowszych.
 - Dodaj opcjonalną pamięć, gdy zadania XPS nie są drukowane z powodu braku pamięci drukarki.
 - Modele, których sterownik XPS dostępny jest na stronie internetowej firmy Samsung, <http://www.samsung.com> > znajdź swój produkt > Wsparcie lub Centrum Pobierania.

Drukowanie do pliku (PRN)

Czasem konieczne może być zapisanie danych drukowania w formie pliku.

- 1 Zaznacz pole **Drukuj do pliku** w oknie **Drukuj**.

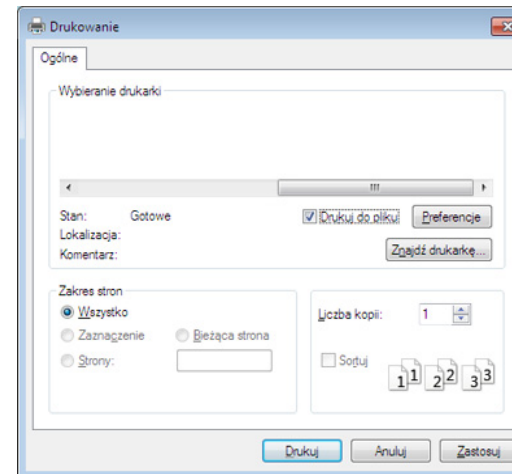

- 2 Kliknij przycisk **Drukuj**.
- 3 Wprowadź ścieżkę docelową i nazwę pliku, a następnie kliknij przycisk **OK**.

Przykład: **c:\Temp\nazwa pliku**.



W przypadku wprowadzenia samej nazwy pliku zostanie on zapisany automatycznie w folderze **Moje dokumenty**, **Documents and Settings** lub **Użytkownicy**. Zapisany folder może wyglądać inaczej w zależności od systemu i używanej aplikacji.

Korzystanie z zaawansowanych funkcji drukowania

Objaśnienie specjalnych funkcji drukarki

Podczas korzystania z urządzenia można używać zaawansowanych funkcji drukowania.



Aby skorzystać z opcji drukarki udostępnianych przez sterownik drukarki i zmienić ustawienia drukowania, kliknij **Właściwości** lub **Preferencje** w oknie **Drukuj** używanej aplikacji. Nazwa urządzenia, która jest wyświetlana w oknie właściwości drukarki, może się różnić w zależności od używanego urządzenia.



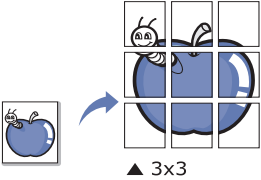
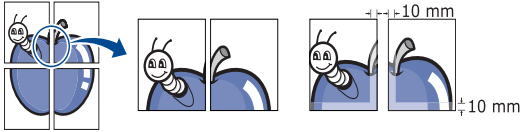
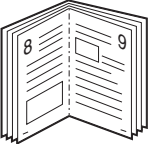

- W zależności od opcji lub modelu niektóre menu mogą nie być wyświetlane. Oznacza to, że opcja nie dotyczy danego urządzenia.
- Wybierz menu **Pomoc** lub kliknij przycisk  w oknie lub naciśnij **F1** na klawiaturze i kliknij opcję, o której chcesz dowiedzieć się więcej (patrz „Korzystanie z pomocy” na stronie 38).

Element	Opis
Wiele stron na arkusz 	Umożliwia wybór liczby stron do wydrukowania na jednym arkuszu papieru. Aby wydrukować więcej niż jedną stronę na arkusz, strony zostaną zmniejszone i ułożone w określonym porządku. Na jednym arkuszu można wydrukować do 16 stron.

Korzystanie z zaawansowanych funkcji drukowania

Element	Opis
<p data-bbox="51 312 344 344">Drukowanie plakatu</p> 	<p data-bbox="465 272 2186 344">Dokument zajmujący jedną stronę można wydrukować na 4 (Plakat 2x2), 9 (Plakat 3x3) lub 16 arkuszach (Plakat 4x4). Później te arkusze można skleić w jeden duży plakat.</p> <p data-bbox="465 368 2119 440">Wybierz wartość opcji Nakładanie się plakatu. Aby łączenie arkuszy było łatwiejsze, określ wartość opcji Nakładanie się plakatu w milimetrach lub calach, klikając przycisk wyboru znajdujący się w prawym górnym rogu karty Podstawowe.</p> 
<p data-bbox="51 735 383 767">Drukowanie broszury^a</p> 	<p data-bbox="465 643 2186 730">Drukuj dokument po obu stronach kartki i rozmieszczaj kartki tak, aby po złożeniu wydruku na pół można było otrzymać broszurę. Aby utworzyć broszurę, należy drukować na nośniku w formacie Letter, Legal, A4, US Folio lub Oficio.</p> <div data-bbox="483 810 2186 1038" style="border: 1px solid #ccc; padding: 10px;"><p data-bbox="488 818 2152 890"> Opcja Drukowanie broszury nie jest dostępna dla wszystkich rozmiarów papieru. Wybierz dostępną opcję Rozmiar papieru na karcie Papier, aby sprawdzić dostępne rozmiary.</p><p data-bbox="562 922 2107 994">W przypadku wybrania niedostępnego rozmiaru papieru, wybór zostanie automatycznie anulowany. Wybierz tylko dostępny papier (papier bez znaku ⚠ lub ✖).</p></div>

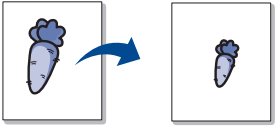

Korzystanie z zaawansowanych funkcji drukowania

Element	Opis
Drukowanie dwustronne (Ręczne)^a	<p>Można drukować na obu stronach papieru (dupleks).</p> <p> • Z funkcji można korzystać w przypadku stosowania papieru o rozmiarze Letter, Legal, A4, US Folio lub Oficio.</p> <p>• Jeśli urządzenie nie ma zespołu druku dwustronnego, należy ręcznie dokończyć zadanie drukowania. Najpierw zostanie wydrukowana każda co druga strona dokumentu. Potem na ekranie wyświetlona zostanie wiadomość.</p> <p>• Nie zalecamy drukowania po obu stronach nośników specjalnych np. etykiet, kopert lub grubego papieru. Może to doprowadzić do zakleszczenia papieru lub uszkodzenia urządzenia.</p> <p>• Długa krawędź: To typowy układ używany przy oprawianiu książek.</p> <p></p> <p>• Krótką krawędź: To typowy układ używany w przypadku kalendarzy.</p> <p></p>
Opcje papieru	<p>Zmienia rozmiar dokumentu, aby na wydrukowanej stronie był on większy lub mniejszy, poprzez wprowadzenie wartości procentowej, o którą dokument ma zostać zwiększony lub zmniejszony.</p> <p></p>

Korzystanie z zaawansowanych funkcji drukowania

Element	Opis
Znak wodny 	Opcja znaku wodnego umożliwia drukowanie tekstu na istniejącym dokumencie. Można jej użyć, jeżeli na przykład chcesz wydrukować duży szary napis „WERSJA ROBOCZA” lub „POUFNE” ukośnie na pierwszej stronie lub na wszystkich stronach dokumentu.
Znak wodny (Tworzenie znaku wodnego)	<ul style="list-style-type: none">a Aby zmienić ustawienia drukowania z aplikacji oprogramowania, należy otworzyć okno Preferencje drukowania.b Z karty Zaawansowane wybierz Edytuj z listy rozwijanej Znak wodny. Zostanie wyświetlone okno Edycja znaków wodnych.c Wpisz tekst w polu Komunikat znaku wodnego. Można wpisać do 256 znaków. Tekst zostanie wyświetlony w oknie podglądu obrazu.
Znak wodny (Edycja znaku wodnego)	<ul style="list-style-type: none">a Aby zmienić ustawienia drukowania z aplikacji oprogramowania, należy otworzyć okno Preferencje drukowania.b Z karty Zaawansowane wybierz Edytuj z listy rozwijanej Znak wodny. Zostanie wyświetlone okno Edycja znaków wodnych.c Aby zmienić tekst znaku wodnego i jego opcje, należy wybrać żądany znak wodny z listy Aktualne znaki wodne.d Kliknij Aktualizuj, aby zachować zmiany.e Kliknij przycisk OK lub Drukuj przed opuszczeniem okna Drukuj.
Znak wodny (Usuwanie znaku wodnego)	<ul style="list-style-type: none">a Aby zmienić ustawienia drukowania z aplikacji oprogramowania, należy otworzyć okno Preferencje drukowania.b Z karty Zaawansowane wybierz Edytuj z listy rozwijanej Znak wodny. Zostanie wyświetlone okno Edycja znaków wodnych.c Wybierz znak wodny, który chcesz usunąć z listy Aktualne znaki wodne, i kliknij Usuń.d Kliknij przycisk OK lub Drukuj przed opuszczeniem okna Drukuj.

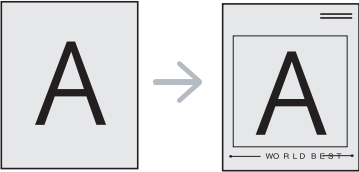
Korzystanie z zaawansowanych funkcji drukowania

Element	Opis
<p data-bbox="53 451 203 483">Nakładka^a</p> 	<p data-bbox="463 272 2107 304">Funkcja jest dostępna tylko wtedy, gdy używany jest sterownik drukarki PCL/XPS (patrz „Oprogramowanie” na stronie 7).</p> <p data-bbox="463 328 2190 523">Nakładka to tekst i/lub obrazy przechowywane na dysku twardym komputera w formie pliku (w specjalnym formacie), które można wydrukować na dowolnym dokumencie. Nakładki umożliwiają zastąpienie papieru firmowego odpowiednim nadrukiem. Zamiast używania wcześniej wydrukowanego papieru firmowego, można utworzyć nakładkę zawierającą dokładnie te same informacje co papier firmowy. Aby wydrukować list z logo i danymi firmy, nie trzeba wkładać gotowego papieru firmowego do urządzenia — wystarczy wydrukować nakładkę firmową na dokumencie.</p> <p data-bbox="463 547 1879 579">Aby użyć nakładki strony, należy ją najpierw utworzyć. Nowa nakładka powinna zawierać logo lub obraz.</p> <div data-bbox="463 632 2199 868" style="background-color: #f0f0f0; padding: 10px;"><ul data-bbox="562 660 2190 820" style="list-style-type: none">• Rozmiar dokumentu nakładki musi być taki sam jak rozmiar dokumentu, który będzie drukowany z nakładką. Nie należy tworzyć nakładek ze znakami wodnymi.• Rozdzielczość dokumentu nakładki musi być taka sama jak rozdzielczość dokumentu, na którym będzie drukowana nakładka.</div>
<p data-bbox="53 903 434 1031">Nakładka (Tworzenie nowej nakładki strony)</p>	<ol data-bbox="463 903 2159 1238" style="list-style-type: none">a Aby zapisać dokument jako nakładkę, otwórz okno Preferencje drukowania.b Kliknij kartę Zaawansowane i wybierz opcję Edytuj z listy rozwijanej Tekst. Wyświetlone zostanie okno Edycja nakładki.c W oknie Edycja nakładki kliknij przycisk Utwórz.d W oknie Zapisz jako wpisz nazwę o długości do ośmiu znaków w polu Nazwa zadania. Jeżeli jest to konieczne, wybierz ścieżkę docelową. (Ścieżka domyślna to C:\Formover.)e Kliknij przycisk Zapisz. Nazwa zostanie wyświetlona w polu Lista nakładek.f Kliknij przycisk OK lub Drukuj przed opuszczeniem okna Drukuj. <p data-bbox="501 1206 1742 1238">Plik nie zostanie wydrukowany. Zostanie natomiast zapisany na dysku twardym komputera.</p>

Korzystanie z zaawansowanych funkcji drukowania

Element	Opis
Nakładka (Korzystanie z nakładek stron)	<p>a Kliknij kartę Zaawansowane.</p> <p>b Z listy rozwijanej Tekst wybierz żądaną nakładkę.</p> <p>c Jeżeli żądany plik nakładki nie znajduje się na liście rozwijanej Tekst, wybierz z listy opcję Edytuj... i kliknij Załaduj. Wybierz plik nakładki, z której chcesz skorzystać. Jeżeli wybrany plik nakładki jest przechowywany w zewnętrznym źródle, można go również załadować po otwarciu okna Otwórz. Po wybraniu pliku kliknij przycisk Otwórz. Plik zostanie wyświetlony na liście Lista nakładek i będzie można go użyć do drukowania. Wybierz nakładkę z listy Lista nakładek.</p> <p>d W razie potrzeby zaznacz pole Potwierdź nakładanie stron podczas druku. Jeśli to pole wyboru jest zaznaczone, za każdym razem po wysłaniu dokumentu do drukowania wyświetlany będzie monit o potwierdzenie, czy na dokumencie ma być drukowana nakładka. Jeśli to pole nie jest zaznaczone, a nakładka została wybrana, będzie ona automatycznie drukowana razem z dokumentem.</p> <p>e Kliknij przycisk OK lub Drukuj przed opuszczeniem okna Drukuj.</p>
Nakładka (Usuwanie nakładki strony)	<p>a W oknie Printing Preferences kliknij kartę Zaawansowane.</p> <p>b Z listy rozwijanej Edytuj wybierz opcję Tekst.</p> <p>c Wybierz nakładkę, którą chcesz usunąć z listy Lista nakładek.</p> <p>d Kliknij przycisk Usuń.</p> <p>e Po wyświetleniu komunikatu z prośbą o potwierdzenie kliknij przycisk Tak.</p> <p>f Kliknij przycisk OK lub Drukuj przed opuszczeniem okna Drukuj. Nieużywane nakładki stron można usunąć.</p>

a. Ta opcja nie jest dostępna, gdy używany jest sterownik XPS.

Drukowanie w systemie Mac



Niektóre funkcje mogą nie być dostępne w zależności od modelu lub opcji. Oznacza to, że funkcje nie są obsługiwane.

Drukowanie dokumentu

W przypadku drukowania z komputera Mac należy sprawdzić ustawienia sterownika drukarki w każdej używanej aplikacji. Aby drukować z komputera Mac, wykonaj poniższe kroki:

- 1 Otwórz dokument do wydruku.
- 2 Otwórz menu **File** i kliknij polecenie **Page Setup** (w niektórych programach **Document Setup**).
- 3 Wybierz rozmiar papieru, orientację strony, skalowanie i inne opcje oraz upewnij się, że wybrane jest urządzenie użytkownika. Kliknij przycisk **OK**.
- 4 Otwórz menu **File** i kliknij polecenie **Print**.
- 5 Wybierz liczbę kopii i zaznacz, które strony mają zostać wydrukowane.
- 6 Kliknij przycisk **Print**.

Zmiana ustawień drukarki

Podczas korzystania z urządzenia można używać zaawansowanych funkcji drukowania.

Otwórz aplikację i wybierz opcję **Print** z menu **File**. Nazwa urządzenia, która jest wyświetlana w oknie właściwości drukarki, może się różnić w zależności od używanego urządzenia. Z wyjątkiem nazwy układ okna właściwości drukarki jest podobny do okna przedstawionego poniżej.

Drukowanie wiele stron na jednym arkuszu

Na jednym arkuszu papieru można drukować więcej niż jedną stronę. Jest to oszczędny sposób na drukowanie stron szkicowych.

- 1 Otwórz aplikację i wybierz opcję **Print** z menu **File**.
- 2 Wybierz opcję **Layout** z listy rozwijanej pod opcją **Orientation**. Z listy rozwijanej **Pages per Sheet** wybierz liczbę stron do wydrukowania na jednym arkuszu papieru.
- 3 Wybierz inne opcje, których chcesz użyć.
- 4 Kliknij przycisk **Print**.
Urządzenie wydrukuje wybraną liczbę stron na jednym arkuszu papieru.

Drukowanie w systemie Mac

Drukowanie na obydwu stronach papieru



Niektóre funkcje mogą nie być dostępne w zależności od modelu lub opcji. Oznacza to, że funkcje nie są obsługiwane.

Przed rozpoczęciem drukowania w trybie dwustronnym należy wybrać krawędź oprawiania dokumentu. Dostępne opcje oprawiania to:

- **Long-Edge Binding:** Typowy układ przy oprawianiu książek.
- **Short-Edge Binding:** Opcja stosowana często w przypadku kalendarzy.

- 1 W aplikacji komputera Mac wybierz polecenie **Print** z menu **File**.
- 2 Wybierz opcję **Layout** z listy rozwijanej pod opcją **Orientation**.
- 3 Wybierz orientację oprawy w obszarze **Two-Sided**.
- 4 Wybierz inne opcje, których chcesz użyć.
- 5 Kliknij przycisk **Print**, aby drukować na obu stronach arkusza.



Jeżeli drukujesz więcej niż dwie kopie, pierwsza i druga kopia mogą zostać wydrukowane na tym samym arkuszu. Kiedy drukujesz więcej niż jedną kopię, unikaj drukowania na obu stronach papieru.

Korzystanie z pomocy

Kliknij znak zapytania dostępny w lewym dolnym rogu okna i kliknij temat, o którym chcesz dowiedzieć się więcej. Zostanie wyświetlone okno wyskakujące z informacjami o obsługiwanych przez sterownik cechach tej opcji.

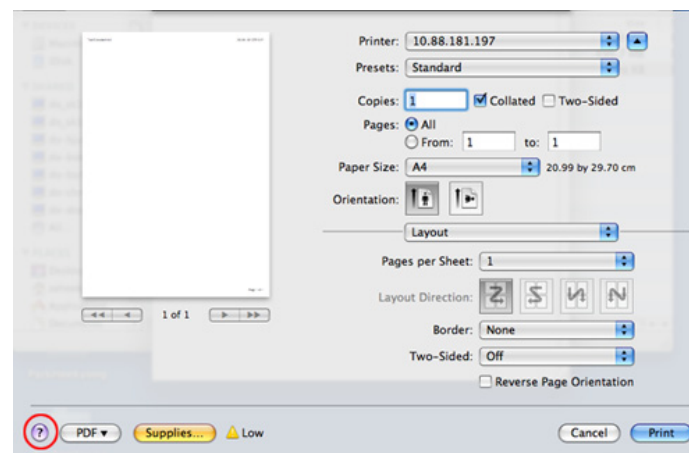

Drukowanie w systemie Linux



Niektóre funkcje mogą nie być dostępne w zależności od modelu lub opcji. Oznacza to, że funkcje nie są obsługiwane.



W zależności od modelu drukowanie w trybie automatycznego/ręcznego druku dwustronnego może nie być dostępne. Możesz zastosować system drukowania lp lub lpr lub inne aplikacje do drukowania stron nieparzystych i parzystych.

Drukowanie z poziomu aplikacji

Istnieje wiele aplikacji systemu Linux, które umożliwiają drukowanie za pomocą systemu Common UNIX Printing System (CUPS). Urządzenie może drukować z poziomu dowolnej aplikacji tego typu.

- 1 Otwórz dokument do wydruku.
- 2 Otwórz menu **File** i kliknij polecenie **Page Setup** (w niektórych programach **Print Setup**).
- 3 Wybierz rozmiar papieru, orientację strony oraz upewnij się, że wybrane jest urządzenie użytkownika. Kliknij przycisk Apply.
- 4 Otwórz menu File i kliknij polecenie **Print**.
- 5 Wybierz urządzenie, z którego chcesz drukować.
- 6 Wybierz liczbę kopii i zaznacz, które strony mają zostać wydrukowane.
- 7 W razie potrzeby zmień inne opcje drukowania w każdej karcie.
- 8 Kliknij przycisk **Print**.

Drukowanie plików

Korzystając z systemu **CUPS**, można drukować pliki tekstowe, pliki ze zdjęciami i pliki PDF – bezpośrednio z poziomu wiersza poleceń. Do tego celu służy program narzędziowy **CUPS** lp lub lpr. Pliki te można wydrukować, korzystając z poniższego formatu poleceń.

```
„lp -d <nazwa drukarki> -o <opcja> <nazwa pliku>”
```

Więcej informacji można znaleźć na głównej stronie lp lub lpr w systemie.

Drukowanie w systemie Linux

Konfigurowanie właściwości drukarki

Przy użyciu narzędzia drukowania w obrębie systemu operacyjnego można zmienić domyślne opcje drukowania lub typ połączenia.

- 1 Uruchom narzędzie drukowania (przejdź do opcji **System > Administration > Printing** lub wykonaj polecenie „**system-config-printer**” w programie Terminal).
- 2 Wybierz swoją drukarkę i kliknij ją dwukrotnie.
- 3 Zmień domyślne opcje drukowania lub typ połączenia.
- 4 Kliknij przycisk **Apply**.



4. Użyteczne narzędzia do zarządzania

W tym rozdziale opisano narzędzia do zarządzania pomocne w pełnym wykorzystaniu możliwości urządzenia.

- **Uzyskiwanie dostępu do narzędzi do zarządzania** 149
- **Samsung AnyWeb Print** 151
- **Easy Eco Driver** 152
- **Korzystanie z usługi SyncThru™ Web Service** 153
- **Korzystanie z aplikacji Samsung Easy Printer Manager** 156
- **Korzystanie z aplikacji Stan drukarki Samsung** 159
- **Korzystanie z aplikacji Samsung Printer Experience** 161



Uzyskiwanie dostępu do narzędzi do zarządzania

Firma Samsung zapewnia szeroki wybór narzędzi do zarządzania drukarkami Samsung.

- 1 Upewnij się, że urządzenie jest włączone i podłączone do komputera.
- 2 W menu **Uruchom** wybierz opcję **Programy** lub **Wszystkie programy**.
 - W przypadku systemu Windows 8 z **Charms(Panele)** wybierz opcję **Wyszukaj > Apps(Aplikacja)**.
- 3 Wyszukaj opcję **Drukarki Samsung**.
- 4 W menu **Drukarki Samsung** możesz sprawdzić zainstalowane narzędzia do zarządzania.
- 5 Kliknij narzędzie do zarządzania, które chcesz użyć.



- Po zainstalowaniu sterowania można uzyskać bezpośredni dostęp do narzędzia z ekranu **Uruchom** po kliknięciu odpowiedniego kafelka.
- W przypadku niektórych narzędzi do zarządzania w systemie Windows 8 po zainstalowaniu sterowania można uzyskać bezpośredni dostęp do narzędzia z ekranu **Uruchom** po kliknięciu odpowiedniego kafelka.

Easy Capture Manager



Narzędzie to dostępne jest tylko dla użytkowników systemu Windows.

Aby przechwycić ekran i uruchomić aplikację Easy Capture Manager, wystarczy nacisnąć klawisz Print Screen. Teraz możesz łatwo wydrukować przechwycony lub edytowany ekran.

Samsung AnyWeb Print



Narzędzie to dostępne jest tylko dla użytkowników systemu Windows.

To narzędzie umożliwia tworzenie zrzutów ekranu stron w przeglądarce Windows Internet Explorer, a także ich podgląd, usuwanie i drukowanie.

Pobierz oprogramowanie z witryny firmy Samsung, następnie rozpakuj i zainstaluj je: (<http://www.samsung.com> > znajdź swój produkt > Wsparcie lub Centrum pobierania).

Easy Eco Driver



Narzędzie to dostępne jest tylko dla użytkowników systemu Windows (patrz „Oprogramowanie” na stronie 7).

Za pomocą narzędzia Easy Eco Driver, przed drukowaniem można zastosować funkcje Eco, aby oszczędzać papier i toner.

Aplikacja Easy Eco Driver umożliwia także prostą edycję, np. usuwanie obrazów i tekstu, itp. Często używane ustawienia można zapisać jako ustawienia wstępne.

Jak używać:

- 1 Otwórz dokument do wydruku.
- 2 Otwórz okno **preferencji drukowania** (patrz „Otwieranie preferencji drukowania” na stronie 37).
- 3 Na karcie **Ulubione** wybierz opcję **Podgląd drukowania ekologicznego**.
- 4 Kliknij przyciski **OK** > **Print** w oknie. Zostanie wyświetlone okno podglądu.
- 5 Zaznacz opcje, które chcesz zastosować do dokumentu.
Możesz obejrzyć podgląd zastosowanych funkcji.
- 6 Kliknij przycisk **Drukuj**.



Aby uruchamiać sterownik Easy Eco Driver przy każdym drukowaniu, zaznacz pole wyboru **Uruchom Easy Eco Driver** na karcie **Podstawowe** w oknie preferencji drukowania.

Korzystanie z usługi SyncThru™ Web Service



- Do działania aplikacji SyncThru™ Web Service wymagane jest zainstalowanie przeglądarki Internet Explorer 6,0 lub nowszej.
- Objasnienia dotyczące usługi SyncThru™ Web Service zawarte w tym podręczniku użytkownika mogą się różnić od zakupionego urządzenia, w zależności od opcji i modelu.
- Tylko model sieciowy.

Uzyskiwanie dostępu do usługi SyncThru™ Web Service

- 1 Uruchom przeglądarkę internetową, na przykład program Internet Explorer, w systemie Windows.

W polu adresu podaj adres IP drukarki (<http://xxx.xxx.xxx.xxx>) i naciśnij klawisz Enter lub kliknij opcję **Przejdź**.

- 2 Zostanie otwarta wbudowana witryna internetowa urządzenia.

Logowanie do programu SyncThru™ Web Service

Przed ustawieniem opcji usługi SyncThru™ Web Service należy zalogować się jako administrator. Z usługi SyncThru™ Web Service można korzystać bez logowania, ale w takim przypadku dostęp do kart **Ustawienia** i **Zabezpieczenia** będzie niemożliwy.

- 1 Kliknij polecenie **Logowanie** w górnej prawej części witryny SyncThru™ Web Service.
- 2 Wpisz **ID** i **Hasło**, a następnie kliknij przycisk **Logowanie**.
 - **ID: admin**
 - **Hasło: sec00000**

Korzystanie z usługi SyncThru™ Web Service

Program SyncThru™ Web Service — przegląd

 Informacje Ustawienia Zabezpieczenia Konserwacja



W zależności od używanego modelu urządzenia niektóre karty mogą nie być wyświetlane.

Karta Informacje

Ta karta przedstawia ogólne informacje dotyczące urządzenia. Można sprawdzić na przykład, ile toneru pozostało. Można również wydrukować raporty, np. raport błędów.

- **Aktywne alerty:** Wskazuje alerty, które wystąpiły w urządzeniu oraz ich ważność.
- **Materiały:** Wskazuje, ile stron zostało zadrukowanych oraz ilość toneru pozostałego w kasecie.
- **Liczniki użycia:** Wskazuje obciążenia pracą w rozbiciu na typy wydruków
- **Bieżące ustawienia:** Wyświetla dane urządzenia i sieci.
- **Drukuj informacje:** Drukuje raporty dotyczące np. systemu i czcionki.

Karta Ustawienia

Ta karta umożliwia ustawienie opcji konfiguracji dostępnych w urządzeniu i sieci. Aby karta była widoczna, należy zalogować się jako administrator.

- Karta **Ustawienia urządzenia:** Umożliwia ustawienie opcji dostępnych w urządzeniu.
- Karta **Ustawienia sieciowe:** Wyświetla opcje środowiska sieciowego. Pozwala na ustawienie opcji takich jak TCP/IP oraz protokołów sieciowych.

Karta Zabezpieczenia

Ta karta umożliwia ustawienie informacji bezpieczeństwa systemu i sieci. Aby karta była widoczna, należy zalogować się jako administrator.

- **Zabezpieczenia komputera:** Umożliwia określenie informacji dotyczących administratora systemu. Można także włączać lub wyłączać funkcje urządzenia.
- **Zabezpieczenia Sieci:** Określa ustawienia IPSec i filtrowania IPv4/IPv6.

Korzystanie z usługi SyncThru™ Web Service

Karta Konserwacja

Ta karta umożliwia konserwację urządzenia poprzez aktualizację oprogramowania układowego i ustawienie informacji kontaktowych do wysyłania poczty elektronicznej. Po wybraniu menu **Łącze** można również połączyć się z witryną Samsung lub pobrać sterowniki.

- **Aktualizacja oprogramowania systemowego:** Aktualizuj oprogramowanie systemowe urządzenia.
- **Informacje kontaktowe:** Konfiguracja informacji kontaktowych.
- **Łącze:** Wyświetla łącza do przydatnych witryn, na których można przeczytać lub pobrać informacje.

Ustawianie informacji dotyczących administratora systemu

To ustawienie jest niezbędne do używania opcji powiadomienia e-mail.

- 1** Uruchom przeglądarkę internetową, na przykład program Internet Explorer, w systemie Windows.
W polu adresu podaj adres IP urządzenia (<http://xxx.xxx.xxx.xxx>) i naciśnij klawisz Enter lub kliknij opcję **Przejdź**.
- 2** Zostanie otwarta wbudowana witryna internetowa urządzenia.
- 3** Z karty **Zabezpieczenia** wybierz kolejno **Zabezpieczenia komputera** > **Administrator systemu**.
- 4** Wprowadź imię i nazwisko administratora, numer telefonu, lokalizację i adres e-mail.
- 5** Kliknij przycisk **Zastosuj**.

Korzystanie z aplikacji Samsung Easy Printer Manager



- Funkcja ta może nie być dostępna w zależności od modelu lub wyposażenia opcjonalnego (patrz „Oprogramowanie” na stronie 7).
- Narzędzie to dostępne jest tylko dla użytkowników systemów Windows i Mac OS (patrz „Oprogramowanie” na stronie 7).
- W przypadku systemu Windows do korzystania z programu Samsung Easy Printer Manager wymagany jest program Internet Explorer w wersji 6.0.

Narzędzie Samsung Easy Printer Manager to aplikacja, która gromadzi wszystkie ustawienia urządzenia firmy Samsung w jednym miejscu. Narzędzie Samsung Easy Printer Manager obejmuje ustawienia urządzenia, a także środowiska drukowania, ustawienia/działania oraz uruchamianie. Wszystkie te funkcje gwarantują wygodę użytkownika urządzenia firmy Samsung. Narzędzie Samsung Easy Printer Manager obejmuje dwa różne interfejsy użytkownika: podstawowy oraz zaawansowany. Przełączanie pomiędzy dwoma interfejsami jest proste: wystarczy kliknąć przycisk.

Opis narzędzia Samsung Easy Printer Manager

Otwieranie programu:

Środowisko Windows

Wybierz menu **Uruchom > Programy** lub **Wszystkie programy > Samsung Printers > Samsung Easy Printer Manager**.

- W przypadku systemu Windows 8 w obszarze **Panele funkcji** wybierz polecenia **Wyszukaj > Aplikacje > Samsung Printers > Samsung Easy Printer Manager**.

Środowisko Mac

Otwórz kolejno foldery **Applications > Samsung > Samsung Easy Printer Manager**



Interfejs aplikacji Samsung Easy Printer Manager składa się z różnych prostych sekcji opisanych w poniższej tabeli:

Korzystanie z aplikacji Samsung Easy Printer Manager

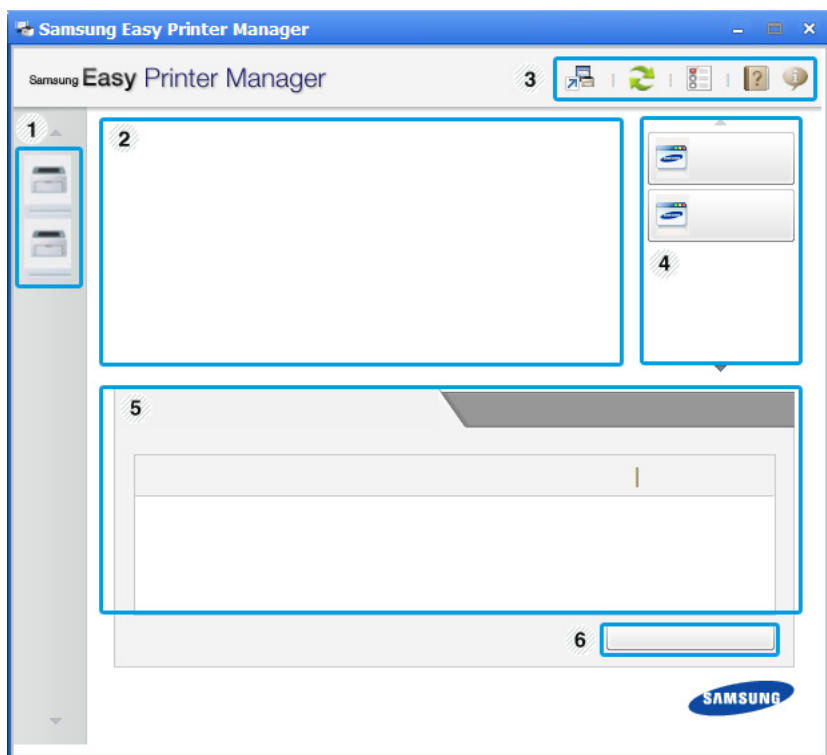
 Zrzut ekranu może się różnić w zależności od używanego systemu operacyjnego.



1	Lista drukarek	Lista drukarek wyświetla drukarki zainstalowane na komputerze oraz drukarki sieciowe dodane podczas wykrywania sieci (tylko system Windows).
---	----------------	--

2	Informacje o drukarce	<p>Tutaj znajdują się informacje ogólne na temat urządzenia. Można tu sprawdzić takie informacje, jak nazwa modelu urządzenia, adres IP (lub nazwa portu) oraz stan urządzenia.</p> <p> Umożliwia wyświetlenie Podręcznik użytkownika.</p> <p>Przycisk Rozwiązywanie problemów: W przypadku wystąpienia błędu ten przycisk otwiera okno Pod. wyk. i usuw. usterek. Umożliwia to bezpośrednie otwieranie odpowiedniej części w podręczniku użytkownika.</p>
3	Informacje o aplikacji	<p>Obejmuje łącza do zmian zaawansowanych ustawień (przełączanie interfejsu użytkownika), odświeżania, ustawień preferencji, pomocy i informacji o aplikacji.</p> <p> Przycisk  służy do zmiany interfejsu użytkownika na interfejs ustawień zaawansowanych (patrz „Przegląd interfejsu ustawień zaawansowanych” na stronie 158).</p>

Korzystanie z aplikacji Samsung Easy Printer Manager

4	Szybkie łącza	Wyświetla Szybkie łącza do określonych funkcji urządzenia. Ta sekcja zawiera także łącza do aplikacji w ustawieniach zaawansowanych.  Po podłączeniu urządzenia do sieci aktywowana zostanie ikona aplikacji SyncThru™ Web Service.
5	Obszar zawartości	Wyświetla informacje o wybranym urządzeniu, pozostałym poziomie toneru i papieru. Informacje te różnić się będą w zależności od wybranego urządzenia. Niektóre urządzenia nie obsługują tej funkcji.
6	Zamów materiały eksplo.	Kliknij przycisk Zamów w oknie zamówienia materiałów. Nowe kasety z tonerem zamawiać można za pośrednictwem Internetu.



Wybierz menu **Pomoc** lub kliknij przycisk  w oknie i kliknij dowolną opcję, o której chcesz dowiedzieć się więcej.

Przegląd interfejsu ustawień zaawansowanych

Interfejs zaawansowany przeznaczony jest dla osób zarządzających siecią i urządzeniami.



W zależności od opcji lub modelu niektóre menu mogą nie być wyświetlane. Oznacza to, że opcja nie dotyczy danego urządzenia.

Ustawienia urządzenia

Umożliwia skonfigurowanie różnych ustawień np. konfiguracji urządzenia, papieru, układu strony, emulacji, sieci i informacji o drukowaniu.

Ustawienia ostrzeżeń (tylko środowisko Windows)

To menu zawiera ustawienia powiązane z alarmami o błędach.

- **Ostrzeżenie drukarki:** Obejmuje ustawienia czasu otrzymania alarmu.
- **Ostrzeżenie e-mail:** Zawiera opcje dotyczące otrzymywania alertów pocztą elektroniczną.
- **Historia ostrzeżeń:** Obejmuje alerty dotyczące historii urządzenia i toneru.

Korzystanie z aplikacji Stan drukarki Samsung

Aplikacja Stan drukarki Samsung to program służący do monitorowania stanu drukarki i informowania o nim.





- Dostępny dla użytkowników systemu Windows.
- Okno programu Stan drukarki Samsung i jego zawartość, pokazane w tym podręczniku użytkownika, mogą się różnić w zależności od urządzenia i używanego systemu operacyjnego.
- Należy sprawdzić, czy system operacyjny jest zgodny z urządzeniem (patrz temat „Wymagania systemowe” na stronie 67).

Przegląd Stan drukarki Samsung

W programie Stan drukarki Samsung można uzyskać informacje o błędach, które wystąpiły podczas pracy. Aplikacja Stan drukarki Samsung instalowana jest automatycznie podczas instalacji oprogramowania urządzenia.

Program Stan drukarki Samsung można także uruchomić ręcznie. Przejdź do **Preferencje drukowania**, kliknij kartę **Podstawowe** > przycisk **Stan drukarki**.

Na pasku zadań systemu Windows wyświetlone zostaną następujące ikony:

Ikona	Znaczenie	Opis
	Normalny	Urządzenie jest w trybie gotowości, nie występują błędy ani ostrzeżenia.
	Ostrzeżenie	Stan urządzenia może spowodować wystąpienie błędu w przyszłości. Na przykład, poziom toneru może być niski, co oznacza, że niedługo może dojść do jego wyczerpania.
	Wskaźnik błędu	Wystąpił przynajmniej jeden błąd.

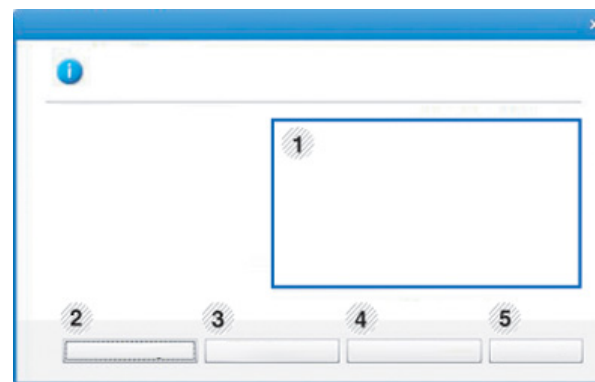

1	Poziom toneru	Możesz sprawdzić poziom toneru w każdej kasecie. Urządzenie i liczba kaset z tonerem wyświetlane w powyższym oknie mogą się różnić w zależności od używanego urządzenia. Niektóre urządzenia nie obsługują tej funkcji.
---	----------------------	---

Korzystanie z aplikacji Stan drukarki Samsung

2	Opcja	Możesz skonfigurować ustawienia ostrzeżeń związanych z zadaniami drukowania.
3	Zamów mat. ekspl.	Nowe kasety z tonerem zamawiać można za pośrednictwem Internetu.
4	Podręcznik użytkownika	Umożliwia wyświetlenie Podręcznik użytkownika.  W przypadku wystąpienia błędu ten przycisk otwiera okno Pod. wyk. i usuw. usterek . Umożliwia to otwieranie sekcji rozwiązywania problemów bezpośrednio w podręczniku użytkownika.
5	Zamknij	Zamknij okno.

Korzystanie z aplikacji Samsung Printer Experience

Aplikacja **Samsung Printer Experience** to aplikacja firmy Samsung, która łączy w jednym miejscu ustawienia urządzenia Samsung i zarządzanie urządzeniem. Za pomocą aplikacji można konfigurować ustawienia, zamawiać materiały eksploatacyjne, otwierać przewodniki dotyczące rozwiązywania problemów, odwiedzać witrynę firmy Samsung i sprawdzać dane podłączonego urządzenia. Aplikacja ta zostanie automatycznie pobrana ze **Store(Sklep)**, jeśli urządzenie podłączone jest do komputera z dostępem do Internetu.

Informacje o aplikacji Samsung Printer Experience

Aby otworzyć aplikację,

Na ekranie **Uruchom** wybierz kafelek **Samsung Printer Experience**



Interfejs aplikacji **Samsung Printer Experience** obejmuje wiele różnych przydatnych funkcji opisanych w poniższej tabeli:



Zrzut ekranu może się różnić w zależności od modelu.

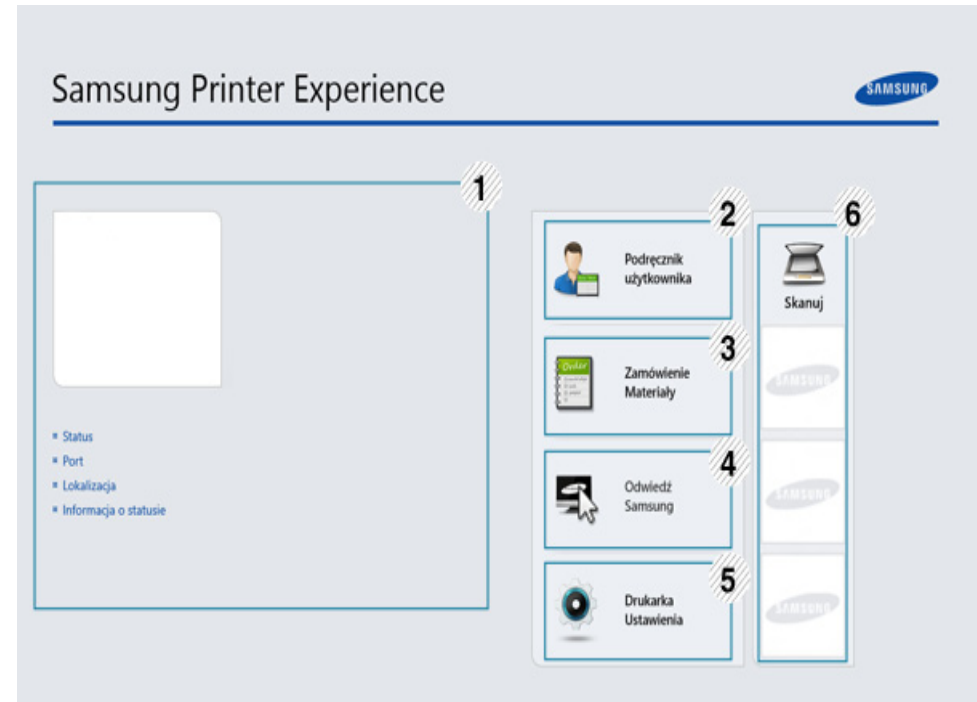

1	Informacje o drukarce	Tutaj znajdują się informacje ogólne na temat urządzenia. Można tu sprawdzić takie informacje, jak stan urządzenia, lokalizacja, adres IP oraz poziom toneru.
---	------------------------------	---

Korzystanie z aplikacji Samsung Printer Experience

2	Podręcznik użytkownika	<p>Umożliwia wyświetlenie Podręcznik użytkownika. Do korzystania z tej funkcji wymagane jest podłączenie do Internetu.</p> <div data-bbox="367 373 1081 655"><p>W przypadku wystąpienia błędu ten przycisk otwiera okno Pod. wyk. i usuw. usterek. Umożliwia to otwieranie sekcji rozwiązywania problemów bezpośrednio w podręczniku użytkownika.</p></div>
3	Zamówienie Materiały	<p>Kliknij ten przycisk, aby zamówić nowe kasety z tonerem przez Internet. Do korzystania z tej funkcji wymagane jest podłączenie do Internetu.</p>
4	Odwiedź Samsung	<p>Łączy z witryną drukarki Samsung. Do korzystania z tej funkcji wymagane jest podłączenie do Internetu.</p>
5	Drukarka Ustawienia	<p>Umożliwia skonfigurowanie różnych ustawień np. konfiguracji urządzenia, papieru, układu strony, emulacji, sieci i informacji o drukowaniu za pomocą aplikacji SyncThru™ Web Service. Urządzenie musi być podłączone do sieci. Ten przycisk będzie wyłączony, jeśli urządzenie podłączone jest za pomocą kabla USB.</p>

6	Lista urządzeń i Ostatnie zeskanowane obrazy	<p>Lista skanowania obejmuje urządzenia obsługujące aplikację Samsung Printer Experience. Pod każdym urządzeniem znajdują się ostatnio zeskanowane obrazy. Aby możliwe było skanowanie w sieci, urządzenie musi być podłączone do sieci. Ta część przeznaczona jest dla użytkowników drukarek wielofunkcyjnych.</p>
---	---	--

Korzystanie z aplikacji Samsung Printer Experience

Dodawanie/Usuwanie drukarek

Jeśli do aplikacji **Samsung Printer Experience** nie dodano żadnej drukarki lub w celu dodania/usunięcia drukarki, postępuj zgodnie z poniższymi instrukcjami.



Można dodawać/usuwać drukarki podłączone do sieci.

Dodawanie drukarki

- 1** W **Panelach funkcji** wybierz opcję **Ustawienia**.
Lub kliknij prawym przyciskiem myszy stronę **Samsung Printer Experience** i wybierz **Ustawienia**.
- 2** Kliknij pozycję **Dodaj drukarkę**
- 3** Wybierz żądaną drukarkę, którą chcesz dodać.
Możesz zobaczyć dodaną drukarkę.



Jeśli widzisz oznaczenie , możesz również kliknąć oznaczenie

, aby dodać drukarki.

Usuwanie drukarki

- 1** W **Panelach funkcji** wybierz opcję **Ustawienia**.
Lub kliknij prawym przyciskiem myszy stronę **Samsung Printer Experience** i wybierz **Ustawienia**.
- 2** Kliknij pozycję **Usuń drukarkę**
- 3** Wybierz żądaną drukarkę, którą chcesz usunąć.
- 4** Kliknij przycisk **Tak**.
Zobaczysz, że żądana drukarka została usunięta z ekranu.

Korzystanie z aplikacji Samsung Printer Experience

Drukowanie w systemie Windows 8

W tej części wyjaśniono drukowanie z ekranu **Uruchom**.

Drukowanie podstawowe

- 1 Otwórz dokument do wydruku.
- 2 Z paska **Charms(Panele)** wybierz opcję **Urządzenie**.
- 3 Wybierz drukarkę z listy.
- 4 Wybierz ustawienia drukarki, np. liczbę kopii i orientację strony.

- 5 Kliknij przycisk **Drukuj**, aby rozpocząć zadanie drukowania.

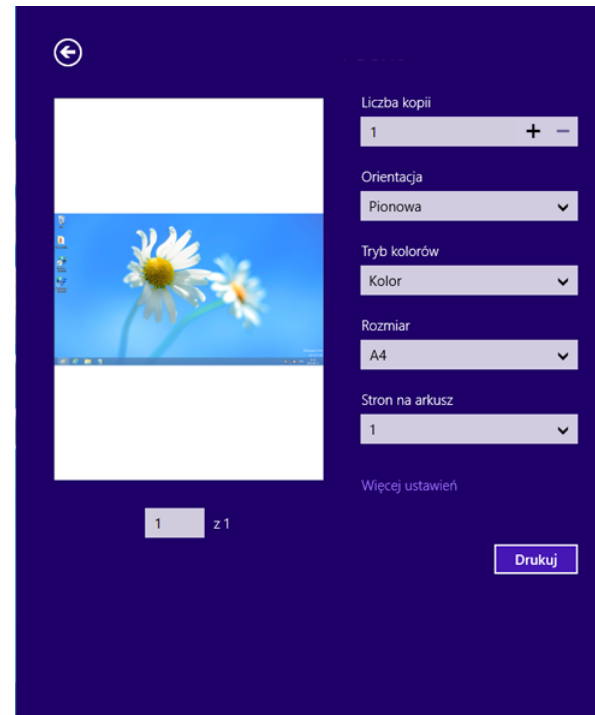

Korzystanie z aplikacji Samsung Printer Experience

Anulowanie zadania drukowania

Jeśli zadanie drukowania oczekuje w kolejce wydruku lub w buforze wydruku, anuluj zadanie w podany sposób:

- Do tego okna można również łatwo przejść, klikając dwukrotnie ikonę urządzenia () na pasku zadań systemu Windows.

Otwieranie większej liczby ustawień



W zależności od używanego modelu lub opcji ekran może być inny.

Można skonfigurować więcej parametrów drukowania.

- 1 Otwórz dokument, który ma być wydrukowany.
- 2 Z paska **Charms(Panele)** wybierz opcję **Urządzenie**.
- 3 Wybierz drukarkę z listy.
- 4 Kliknij przycisk **Więcej ustawień**.

Karta Podstawowe

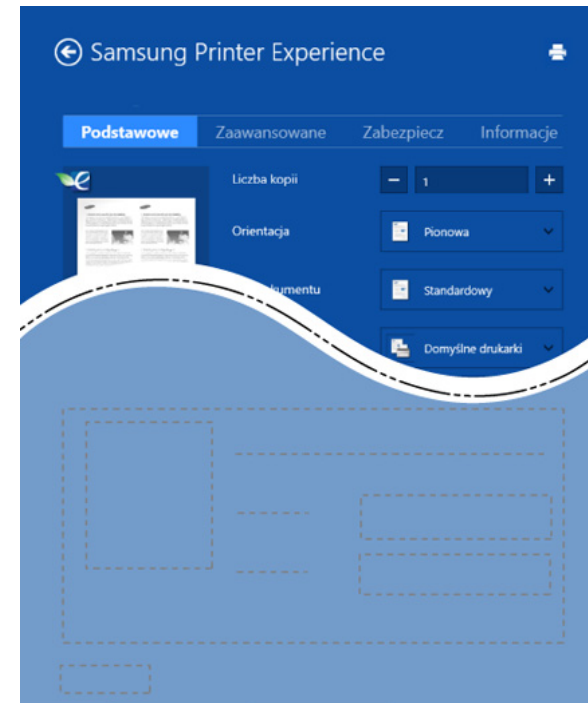

Podstawowe

Ta opcja umożliwia wybranie podstawowych ustawień drukowania, np. kopii, orientacji i typu dokumentu.

Ustawienia Eko

Ta opcja pozwala na wybór wielu stron na arkusz, aby oszczędzać nośnik.

Korzystanie z aplikacji Samsung Printer Experience

Karta Zaawansowane

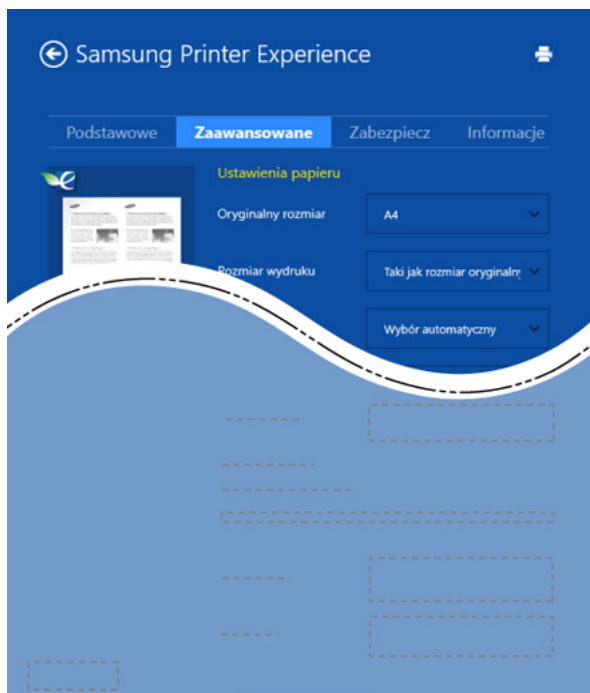

Ustawienia papieru

Ta opcja pozwala na ustawienie podstawowych specyfikacji papieru.

Ustawienia układu

Ta opcja pozwala na ustawienie różnych sposobów organizowania układu dokumentów.

Karta Zabezpiecz



Niektóre funkcje mogą nie być dostępne w zależności od modelu lub opcji. Jeśli ta karta nie jest wyświetlana lub jest nieaktywna, oznacza to, że te funkcje nie są obsługiwane.

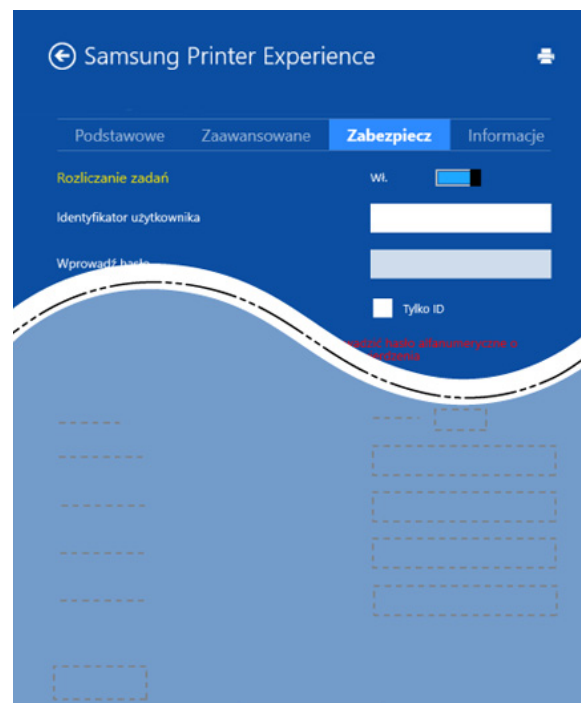

Rozliczanie zadań

Ta opcja umożliwi drukowanie na podstawie posiadanych uprawnień.

Drukowanie dokumentów poufnych

Ta opcja służy do druku dokumentów poufnych. W celu wydrukowania dokumentu należy podać hasło.

Korzystanie z aplikacji Samsung Printer Experience

Używanie funkcji udostępniania

Aplikacja **Samsung Printer Experience** umożliwia drukowanie z innych aplikacji zainstalowanych na komputerze dzięki funkcji udostępniania.



Ta funkcja jest dostępna tylko w przypadku plików o formatach jpeg, bmp, tiff, gif i png.

- 1 Wybierz zawartość, którą chcesz wydrukować z innej aplikacji.
- 2 W **Panelach funkcji** wybierz opcję **Udostępnij** > **Samsung Printer Experience**.
- 3 Wybierz ustawienia drukarki, np. liczbę kopii i orientację strony.
- 4 Kliknij przycisk **Drukuj**, aby rozpocząć zadanie drukowania.



5. Rozwiązywanie problemów

Ten rozdział zawiera przydatne informacje dotyczące postępowania w przypadku wystąpienia błędu.

- **Problemy z podawaniem papieru** 169
- **Problemy z zasilaniem i podłączaniem kabla** 170
- **Problemy z drukowaniem** 171
- **Problemy z jakością wydruków** 175
- **Problemy związane z systemem operacyjnym** 183



Problemy z podawaniem papieru

Stan	Sugerowane rozwiązania
Papier zakleszcza się podczas drukowania	Usuń zakleszczenie papieru.
Papier skleja się.	<ul style="list-style-type: none">• Sprawdź maksymalną pojemność zasobnika.• Upewnij się, że użyto właściwego typu papieru.• Wyjmij papier z zasobnika papieru i wygnij go lub przekartkuj.• Wilgoć może powodować sklejanie się niektórych typów papieru.
Arkusze papieru nie są podawane ze stosu.	W zasobniku mogą znajdować się różne typy papieru. Załaduj do zasobnika papier jednego typu, rozmiaru i o jednakowej gramaturze.
Papier nie jest podawany do urządzenia.	<ul style="list-style-type: none">• Usuń wszystkie przeszkody z wnętrza urządzenia.• Papier nie został prawidłowo załadowany. Usuń papier z zasobnika i załaduj go prawidłowo.• W zasobniku znajduje się zbyt duża ilość papieru. Wyjmij nadmiar papieru.• Papier jest za gruby. Używaj tylko papieru zgodnego z wymaganiami technicznymi danego urządzenia.
Papier nadal ulega zakleszczeniu.	<ul style="list-style-type: none">• W zasobniku znajduje się zbyt duża ilość papieru. Wyjmij nadmiar papieru. W przypadku drukowania na materiałach specjalnych należy załadować materiał ręcznie.• Używany jest niewłaściwy typ papieru. Używaj tylko papieru zgodnego z wymaganiami technicznymi danego urządzenia.• Wewnątrz urządzenia mogą znajdować się resztki papieru. Otwórz pokrywę górną i wyjmij resztki papieru.
Koperty przekrzywiają się lub nie są podawane prawidłowo.	Upewnij się, że prowadnice papieru dotykają koperty po obu jej stronach.

Problemy z zasilaniem i podłączaniem kabla

Zasilanie

Stan	Sugerowane rozwiązania
Urządzenie nie jest zasilane lub kabel łączący urządzenie z komputerem nie jest podłączony prawidłowo.	<ul style="list-style-type: none">• Najpierw podłącz urządzenie do źródła zasilania i naciśnij przycisk  (Zasilanie) na panelu sterowania.• Odłącz kabel urządzenia i podłącz go ponownie.

Problemy z drukowaniem

Stan	Możliwa przyczyna	Sugerowane rozwiązania
Urządzenie nie drukuje.	Urządzenie nie jest zasilane.	Sprawdź połączenia przewodu zasilającego. Sprawdź, czy urządzenie jest włączone; sprawdź źródło zasilania.
	Urządzenie nie jest wybrane jako urządzenie domyślne.	Wybierz urządzenie jako urządzenie domyślne w systemie Windows.
	Sprawdź następujące możliwości: <ul style="list-style-type: none">• Pokrywa górna nie jest zamknięta. Zamknij pokrywę górną.• Wystąpiło zakleszczenie papieru. Usuń zakleszczenie papieru (patrz „Usuwanie zakleszczeń papieru” na stronie 54).• Nie załadowano papieru do podajnika. Załaduj papier (patrz „Wkładanie papieru do zasobnika” na stronie 29).• Nie zainstalowano kasety z tonerem. Zainstaluj kasetę z tonerem (patrz „Wymiana kasety z tonerem” na stronie 45).• Upewnij się, że z kasety z tonerem została zdjęta osłona ochronna i arkusze (patrz „Wymiana kasety z tonerem” na stronie 45). Jeśli wystąpił błąd systemowy, skontaktuj się z przedstawicielem serwisu.	
	Kabel łączący urządzenie z komputerem nie jest podłączony prawidłowo.	Odłącz kabel urządzenia i podłącz go ponownie (patrz „Widok z tyłu” na stronie 20).
	Kabel łączący urządzenie z komputerem jest uszkodzony.	Jeśli to możliwe, podłącz kabel do innego sprawnego komputera i wykonaj wydruk. Można także spróbować użyć innego kabla urządzenia.
	Ustawienia portu są nieprawidłowe.	Sprawdź ustawienia drukarki w systemie Windows, aby określić, czy zadanie drukowania zostało wysłane do prawidłowego portu. Jeśli komputer wyposażony jest w więcej niż jeden port, upewnij się, że urządzenie jest podłączone do prawidłowego portu.
Urządzenie może być nieprawidłowo skonfigurowane.	Sprawdź okno Preferencje drukowania , aby się upewnić, że wszystkie ustawienia są prawidłowe.	

Problemy z drukowaniem

Stan	Możliwa przyczyna	Sugerowane rozwiązania
Urządzenie nie drukuje.	Sterownik drukarki został nieprawidłowo zainstalowany.	Odinstaluj i zainstaluj ponownie sterownik urządzenia.
	Urządzenie nie działa prawidłowo.	Sprawdź, czy urządzenie nie wyświetla błędu systemowego na wyświetlaczu panelu sterowania. Skontaktuj się z serwisem.
	Rozmiar dokumentu jest zbyt duży – brakuje pamięci dyskowej komputera, aby umożliwić dostęp do tego zadania drukowania.	Zwolnij więcej przestrzeni na dysku i wydrukuj dokument ponownie.
	Zasobnik odbiorczy jest pełny.	Po wyjęciu papieru z zasobnika wyjściowego urządzenie wznowi drukowanie.
Urządzenie wybiera materiały do drukowania z niewłaściwego źródła papieru.	Opcje papieru wybrane w oknie Preferencje drukowania mogą być nieprawidłowe.	W wielu aplikacjach źródło papieru można wybrać na karcie Papier w oknie Preferencje drukowania (patrz „Otwieranie preferencji drukowania” na stronie 37). Wybierz właściwe źródło papieru. Zobacz ekran pomocy sterownika drukarki (patrz „Korzystanie z pomocy” na stronie 38).
Wykonywanie zadania drukowania trwa bardzo długo.	Zadanie może być bardzo złożone.	Zmniejsz złożoność strony lub zmień ustawienia jakości wydruku.
Półowa strony jest pusta.	Mogła zostać wybrana niewłaściwa orientacja strony.	Zmień orientację strony w aplikacji (patrz „Otwieranie preferencji drukowania” na stronie 37). Zobacz ekran pomocy sterownika drukarki (patrz „Korzystanie z pomocy” na stronie 38).
	Rzeczywisty rozmiar papieru oraz ustawienia rozmiaru papieru nie są zgodne.	Upewnij się, że rozmiar papieru w ustawieniach sterownika drukarki odpowiada arkuszom znajdującym się w zasobniku. Upewnij się także, czy rozmiar papieru w ustawieniach sterownika drukarki odpowiada papierowi wybranemu w ustawieniach używanej aplikacji oprogramowania (patrz „Otwieranie preferencji drukowania” na stronie 37).

Problemy z drukowaniem

Stan	Możliwa przyczyna	Sugerowane rozwiązania
Urządzenie drukuje, ale tekst jest niepoprawny, zniekształcony lub niepełny.	Kabel urządzenia jest nieprawidłowo podłączony lub uszkodzony.	Odłącz kabel urządzenia i podłącz go ponownie. Spróbuj wydrukować dokument, który wcześniej został już prawidłowo wydrukowany. Jeśli to możliwe, podłącz kabel i urządzenie do innego komputera i spróbuj wydrukować zadanie, które na pewno jest poprawne. Jeśli problem nie zostanie rozwiązany, wymień kabel urządzenia.
	Wybrano niewłaściwy sterownik drukarki.	Sprawdź menu wyboru drukarki w aplikacji, aby się upewnić, że wybrano właściwe urządzenie.
	Aplikacja działa nieprawidłowo.	Spróbuj wydrukować dokument z innej aplikacji.
	System operacyjny działa nieprawidłowo.	Zamknij system Windows i ponownie uruchom komputer. Wyłącz i włącz ponownie urządzenie.
Strony są drukowane, ale są puste.	Kaseta z tonerem jest uszkodzona lub pusta.	W razie potrzeby wstrząśnij kasetą z tonerem. W razie konieczności wymień kasetę z tonerem. <ul style="list-style-type: none">• Patrz „Rozprowadzanie tonera” na stronie 44.• Patrz „Wymiana kasety z tonerem” na stronie 45.
	Plik może zawierać puste strony.	Sprawdź, czy w pliku nie ma pustych stron.
	Niektóre elementy, np. kontroler lub płyta główna, są uszkodzone.	Skontaktuj się z serwisem.
Urządzenie niepoprawnie drukuje pliki PDF. Brakuje niektórych elementów graficznych, tekstu lub ilustracji.	Niezgodność między plikiem PDF a produktami firmy Acrobat.	Wydrukowanie pliku PDF jako obrazu może umożliwić tę czynność. Włącz opcję Drukuj jako obraz w opcjach drukowania programu Acrobat.  Drukowanie potrwa dłużej w przypadku drukowania pliku PDF jako obrazu.

Problemy z drukowaniem



Stan	Możliwa przyczyna	Sugerowane rozwiązania
Jakość druku zdjęć nie jest dobra. Obrazy nie są wyraźne.	Rozdzielczość zdjęcia jest bardzo niska.	Zmniejsz rozmiar zdjęcia. Po zwiększeniu rozmiaru w aplikacji rozdzielczość zostaje zmniejszona.
Przed rozpoczęciem drukowania urządzenie wydziela parę w pobliżu zasobnika wyjściowego.	Używanie wilgotnego/mokrego papieru może spowodować powstawanie pary [białego dymu] podczas wydruku.	Nie stanowi to problemu. Możesz kontynuować drukowanie. Aby uniknąć powstawania dymu [pary], wyjmij wilgotny papier i zastąp go świeżym z nieużywanej ryzy.
Drukarka nie drukuje na papierze o nietypowym formacie, jak papier do druku faktur.	Rzeczywisty rozmiar papieru i ustawiony rozmiar papieru nie są zgodne.	Wybierz właściwy rozmiar papieru w obszarze Niestandardowa na karcie Papier w oknie Preferencje drukowania (patrz „Otwieranie preferencji drukowania” na stronie 37).
Zadrukowany papier z fakturami jest zawinięty.	Ustawienia typu papieru nie pasują do siebie.	Zmień opcję drukarki i spróbuj ponownie. Przejdź do okna Preferencje drukowania , kliknij kartę Papier i ustaw typ Gruby (patrz „Otwieranie preferencji drukowania” na stronie 37).

Problemy z jakością wydruków

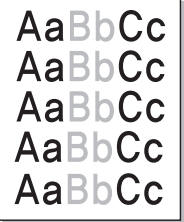
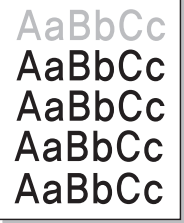
Jeśli wewnątrz urządzenia jest brudne lub jeśli papier został załadowany nieprawidłowo, jakość wydruku może się pogorszyć. Poniższa tabela zawiera informacje dotyczące usuwania problemu.

Stan	Sugerowane rozwiązania
<p>Zbyt jasny lub wyblakły wydruk</p> 	<ul style="list-style-type: none">• Jeżeli na stronie występują pionowe, białe pasma lub wyblakłe obszary, kończy się zapas toneru. Zamów nową kasetę z tonerem (patrz „Wymiana kasety z tonerem” na stronie 45).• Papier może być niezgodny ze specyfikacjami, np. jest zbyt wilgotny lub zbyt chropowaty.• Jeśli cała strona jest jasna, ustawienie rozdzielczości druku jest zbyt niskie lub włączony jest tryb oszczędzania tonera. Ustaw rozdzielczość wydruku i wyłącz tryb oszczędzania tonera. Patrz ekran pomocy sterownika drukarki.• Obecność wyblakłych powierzchni i plam sugeruje konieczność wyczyszczenia kasety z tonerem. Wyczyść wewnątrz urządzenia (patrz „Czyszczenie urządzenia” na stronie 47).• Powierzchnia modułu LSU wewnątrz urządzenia może być zabrudzona. Wyczyść wewnątrz urządzenia (patrz „Czyszczenie urządzenia” na stronie 47). Jeśli te czynności nie spowodują rozwiązania problemu, skontaktuj się z serwisem.
<p>Górna część papieru jest zadrukowywana jaśniejszymi kolorami niż pozostała część</p> 	<p>Toner może nie przylegać prawidłowo do tego typu papieru.</p> <ul style="list-style-type: none">• Zmień opcję drukarki i spróbuj ponownie. Przejdź do okna Preferencje drukowania, kliknij kartę Papier i ustaw typ papieru na Wtórny (patrz „Otwieranie preferencji drukowania” na stronie 37).

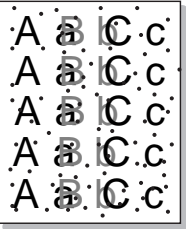
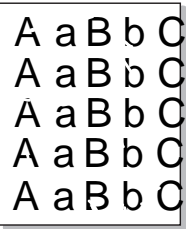
Problemy z jakością wydruków

Stan	Sugerowane rozwiązania
<p>Plamy toneru</p> 	<ul style="list-style-type: none">• Papier może być niezgodny ze specyfikacjami, np. jest zbyt wilgotny lub zbyt chropowaty.• Walek transferowy może być brudny. Wyczyść wnętrze urządzenia (patrz „Czyszczenie urządzenia” na stronie 47).• Ścieżka papieru może wymagać wyczyszczenia. Skontaktuj się z serwisem (patrz „Czyszczenie urządzenia” na stronie 47).
<p>Wyblakłe obszary</p> 	<p>Jeśli w różnych miejscach na stronie występują wyblakłe, zazwyczaj okrągłe obszary:</p> <ul style="list-style-type: none">• Jeden z arkuszy papieru może być wadliwy. Spróbuj ponownie wydrukować zadanie.• Zawartość wilgoci w papierze jest nierównomierna lub papier ma wilgotne plamy. Użyj papieru innej marki.• Zła partia papieru. Błędy w procesie produkcyjnym mogą sprawić, że niektóre obszary papieru nie wchłaniają toneru. Użyj papieru innego typu lub innej marki.• Zmień opcję drukarki i spróbuj ponownie. Przejdź do okna Preferencje drukowania, kliknij kartę Papier i ustaw typ Gruby lub Grubszy (patrz „Otwieranie preferencji drukowania” na stronie 37). <p>Jeśli te czynności nie spowodują rozwiązania problemu, skontaktuj się z serwisem.</p>
<p>Białe plamy</p> 	<p>Jeśli na stronie widoczne są białe plamy:</p> <ul style="list-style-type: none">• Papier jest zbyt chropowaty i jego drobiny są przenoszone na części wewnętrzne urządzenia, co powoduje zabrudzenie wałka transferowego. Wyczyść wnętrze urządzenia (patrz „Czyszczenie urządzenia” na stronie 47).• Ścieżka papieru może wymagać wyczyszczenia. Wyczyść wnętrze urządzenia (patrz „Czyszczenie urządzenia” na stronie 47). <p>Jeśli te czynności nie spowodują rozwiązania problemu, skontaktuj się z serwisem.</p>

Problemy z jakością wydruków

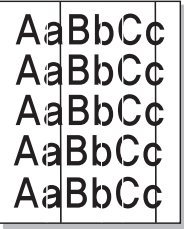
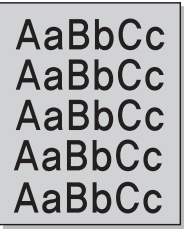
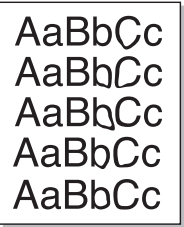
Stan	Sugerowane rozwiązania
<p data-bbox="51 268 430 300">Pionowe linie na wydruku</p> 	<p data-bbox="506 268 1077 300">Jeśli na stronie występują pionowe smugi:</p> <ul data-bbox="506 323 2186 400" style="list-style-type: none">• Powierzchnia (część bębna) kasety z tonerem wewnątrz urządzenia została prawdopodobnie zarysowana. Wyjmij kasetę z tonerem i zainstaluj nową (patrz „Wymiana kasety z tonerem” na stronie 45). <p data-bbox="506 416 1151 448">Jeśli na stronie występują białe pionowe smugi:</p> <ul data-bbox="506 472 2186 549" style="list-style-type: none">• Powierzchnia modułu LSU wewnątrz urządzenia może być zabrudzona. Wyczyść wnętrze urządzenia (patrz „Czyszczenie urządzenia” na stronie 47). Jeśli te czynności nie spowodują rozwiązania problemu, skontaktuj się z serwisem.
<p data-bbox="51 608 206 639">Czarne tło</p> 	<p data-bbox="506 608 1122 639">Jeśli stopień zaciemnienia tła jest zbyt duży:</p> <ul data-bbox="506 663 2114 900" style="list-style-type: none">• Zmień papier na papier o mniejszej gramaturze.• Sprawdź warunki panujące w miejscu, w którym ustawiono urządzenie: bardzo suche lub bardzo wilgotne powietrze (wilgotność względna wyższa niż 80%) może powodować większe zaciemnienie tła.• Wyjmij kasetę z tonerem i zainstaluj nową (patrz „Wymiana kasety z tonerem” na stronie 45).• Dokładnie rozprowadź toner (patrz „Rozprowadzanie tonera” na stronie 44).
<p data-bbox="51 949 255 981">Smugi toneru</p> 	<ul data-bbox="506 949 1800 1090" style="list-style-type: none">• Wyczyść wnętrze urządzenia (patrz temat „Wymiana kasety z tonerem” na stronie 45).• Sprawdź typ i jakość papieru.• Wyjmij kasetę z tonerem i zainstaluj nową (patrz „Wymiana kasety z tonerem” na stronie 45).

Problemy z jakością wydruków

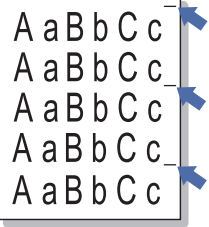
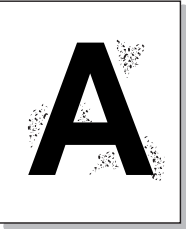
Stan	Sugerowane rozwiązania
<p data-bbox="53 272 434 347">Powtarzające się pionowe pasy</p> 	<p data-bbox="510 272 1473 304">Jeśli na drukowanej stronie występują powtarzające się pionowe ślady:</p> <ul data-bbox="510 328 2141 539" style="list-style-type: none"><li data-bbox="510 328 2141 400">• Kasetę z tonerem może być uszkodzona. Jeśli problem nie ustąpi, wyjmij kasetę z tonerem i zainstaluj nową (patrz „Wymiana kasety z tonerem” na stronie 45).<li data-bbox="510 416 2141 488">• Na niektórych częściach urządzenia może znajdować się toner. Jeśli wady występują na tylnej części strony, problem zostanie prawdopodobnie rozwiązany po wydrukowaniu kilku następnych stron.<li data-bbox="510 504 1487 539">• Zespół utrwalający może być uszkodzony. Skontaktuj się z serwisem.
<p data-bbox="53 655 434 687">Rozproszenie toneru w tle</p> 	<p data-bbox="510 655 1906 687">Plamki w tle powstają z drobin toneru rozproszonych w sposób przypadkowy na drukowanej stronie.</p> <ul data-bbox="510 711 2186 1174" style="list-style-type: none"><li data-bbox="510 711 2186 783">• Papier może być zbyt wilgotny. Użyj papieru z innej partii. Nie otwieraj opakowania papieru, jeżeli nie jest to konieczne, aby papier nie wchłonął zbyt wiele wilgoci.<li data-bbox="510 799 2186 951">• Jeśli rozproszenie toneru w tle pojawia się na kopercie, zmień układ wydruku, aby uniknąć drukowania w obszarach, które mają nachodzące na siebie połączenia po drugiej stronie. Drukowanie na połączeniach może powodować problemy. Możesz też wybrać opcję Gruba koperta w oknie Preferencje drukowania (patrz „Otwieranie preferencji drukowania” na stronie 37).<li data-bbox="510 967 2186 1118">• Jeżeli plamki w tle pokrywają całą powierzchnię drukowanej strony, dostosuj rozdzielczość drukowania z poziomu aplikacji lub w oknie Preferencje drukowania (patrz „Otwieranie preferencji drukowania” na stronie 37). Upewnij się, że wybrany został odpowiedni typ papieru. Na przykład: Jeśli wybrano opcję Grubszy papier, a rzeczywiście użyty został papier Zwykły, może wystąpić nagromadzenie toneru, co powoduje ten problem z jakością.<li data-bbox="510 1134 2085 1174">• Jeśli używasz nowej kasety z tonerem, najpierw rozprosz toner (patrz „Rozprowadzanie tonera” na stronie 44).

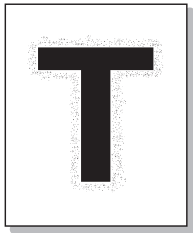
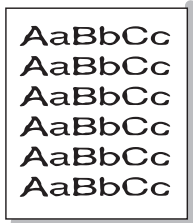
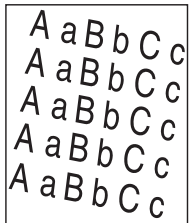

Problemy z jakością wydruków

Stan	Sugerowane rozwiązania
<p data-bbox="51 268 483 384">Wokół pogrubionych znaków lub obrazów widać cząsteczki toneru</p> 	<p data-bbox="506 268 1323 304">Toner może nie przylegać prawidłowo do tego typu papieru.</p> <ul data-bbox="506 325 2190 491" style="list-style-type: none"><li data-bbox="506 325 2190 400">• Zmień opcję drukarki i spróbuj ponownie. Przejdź do okna Preferencje drukowania, kliknij kartę Papier i ustaw typ papieru na Wtórny (patrz „Otwieranie preferencji drukowania” na stronie 37).<li data-bbox="506 416 2190 491">• Upewnij się, że wybrany został odpowiedni typ papieru. Na przykład: Jeśli wybrano opcję Grubszy papier, a rzeczywiście użyty został papier Zwykły, może wystąpić nagromadzenie toneru, co powoduje ten problem z jakością.
<p data-bbox="51 694 360 730">Zniekształcone znaki</p> 	<ul data-bbox="506 694 2190 730" style="list-style-type: none"><li data-bbox="506 694 2190 730">• Jeżeli litery są zniekształcone, a obrazy niekompletne, używany papier może być zbyt śliski. Spróbuj użyć innego papieru.
<p data-bbox="51 1029 376 1066">Przekrzywienie strony</p> 	<ul data-bbox="506 1029 1664 1177" style="list-style-type: none"><li data-bbox="506 1029 1267 1066">• Upewnij się, że papier został poprawnie załadowany.<li data-bbox="506 1082 947 1118">• Sprawdź typ i jakość papieru.<li data-bbox="506 1134 1664 1177">• Upewnij się, że prowadnice nie obejmują stosu arkuszy zbyt ciasno ani zbyt luźno.

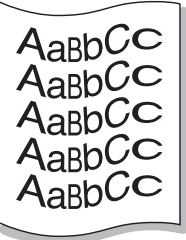
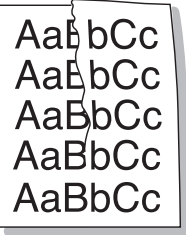
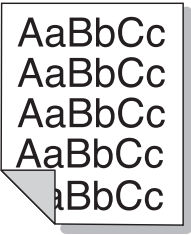
Problemy z jakością wydruków

Stan	Sugerowane rozwiązania
<p data-bbox="51 268 434 304">Podwijanie się i falowanie</p> 	<ul data-bbox="510 272 2051 408" style="list-style-type: none">• Upewnij się, że papier został poprawnie załadowany.• Sprawdź typ i jakość papieru. Zwijanie się papieru może być spowodowane wysoką temperaturą i wilgotnością.• Odwróć stos papieru w zasobniku. Spróbuj także obrócić papier w zasobniku o 180°.
<p data-bbox="51 624 353 660">Marszczenie papieru</p> 	<ul data-bbox="510 624 1693 759" style="list-style-type: none">• Upewnij się, że papier został poprawnie załadowany.• Sprawdź typ i jakość papieru.• Odwróć stos papieru w zasobniku. Spróbuj także obrócić papier w zasobniku o 180°.
<p data-bbox="51 975 439 1046">Zabrudzenie tylnych stron wydruków</p> 	<ul data-bbox="510 975 2145 1046" style="list-style-type: none">• Sprawdź, czy toner nie wysypuje się z kasety. Wyczyść wnętrze urządzenia (patrz temat „Czyszczenie urządzenia” na stronie 47).

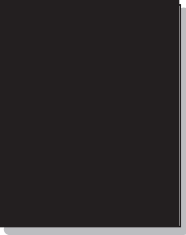
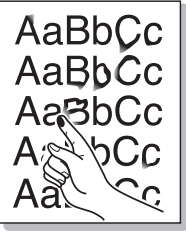
Problemy z jakością wydruków

Stan	Sugerowane rozwiązania
<p data-bbox="51 272 443 347">Jednokolorowe lub czarne strony</p> 	<ul data-bbox="506 272 2186 448" style="list-style-type: none">• Kasetę z tonerem może być nieprawidłowo zainstalowana. Wyjmij kasetę z tonerem i włóż ją ponownie.• Kasetę z tonerem może być uszkodzona. Wyjmij kasetę z tonerem i zainstaluj nową (patrz „Wymiana kasety z tonerem” na stronie 45).• Urządzenie może wymagać naprawy. Skontaktuj się z serwisem.
<p data-bbox="51 655 443 730">Wysypywanie się toneru z kasety</p> 	<ul data-bbox="506 655 1890 799" style="list-style-type: none">• Wyczyść wnętrze urządzenia (patrz temat „Czyszczenie urządzenia” na stronie 47).• Sprawdź typ i jakość papieru.• Wyjmij kasetę z tonerem i zainstaluj nową (patrz temat „Wymiana kasety z tonerem” na stronie 45). <p data-bbox="506 815 1809 847">Jeśli problem występuje nadal, urządzenie może wymagać naprawy. Skontaktuj się z serwisem.</p>
<p data-bbox="51 1038 353 1070">Niewypełnione znaki</p> 	<p data-bbox="506 1038 2047 1070">W częściach znaków występują białe plamy w miejscach, gdzie powinny znajdować się wypełnione powierzchnie:</p> <ul data-bbox="506 1094 1720 1182" style="list-style-type: none">• Druk może odbywać się na niewłaściwej stronie papieru. Wyciągnij papier i odwróć go.• Papier może być niezgodny ze specyfikacjami.

Problemy z jakością wydruków

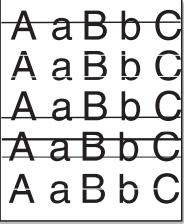
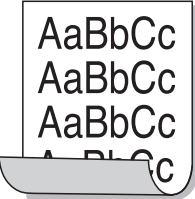
Stan	Sugerowane rozwiązania
<p data-bbox="51 268 282 304">Poziome smugi</p> 	<p data-bbox="506 272 1308 304">Jeśli wystąpią poziome równoległe czarne paski lub smugi:</p> <ul data-bbox="506 328 2186 448" style="list-style-type: none"><li data-bbox="506 328 1946 360">• Kasetę z tonerem może być nieprawidłowo zainstalowana. Wyjmij kasetę z tonerem i włóż ją ponownie.<li data-bbox="506 376 2186 448">• Kasetę z tonerem może być uszkodzona. Wyjmij kasetę z tonerem i zainstaluj nową (patrz „Wymiana kasety z tonerem” na stronie 45). <p data-bbox="506 472 1809 504">Jeśli problem występuje nadal, urządzenie może wymagać naprawy. Skontaktuj się z serwisem.</p>
<p data-bbox="51 608 237 644">Podwinięcie</p> 	<p data-bbox="506 612 1619 644">Jeśli zadrukowany papier jest pozwijany lub papier nie jest podawany do drukarki:</p> <ul data-bbox="506 668 2186 788" style="list-style-type: none"><li data-bbox="506 668 1693 700">• Odwróć stos papieru w zasobniku. Spróbuj także obrócić papier w zasobniku o 180°.<li data-bbox="506 716 2186 788">• Zmień opcję papieru w drukarce i spróbuj ponownie. Przejdź do okna Preferencje drukowania, kliknij kartę Papier i ustaw typ na Cienki (patrz „Otwieranie preferencji drukowania” na stronie 37).
<ul data-bbox="51 922 477 1214" style="list-style-type: none"><li data-bbox="51 922 450 1034">• Nieznany obraz pojawia się wielokrotnie na kilku arkuszach<li data-bbox="51 1050 477 1129">• Wysypywanie się toneru z kasety<li data-bbox="51 1145 427 1214">• Wydruk jest jasny lub występują zabrudzenia	<p data-bbox="506 922 2186 1034">Korzystanie z urządzenia na wysokości większej niż 1 000 m może mieć niekorzystny wpływ na jakość wydruku np. powodując wysypywanie się toneru lub zbyt jasne wydruki. Należy poprawić ustawienie wysokości w urządzeniu (patrz „Ustawianie wysokości” na stronie 134).</p>

Problemy związane z systemem operacyjnym

Typowe problemy w systemie Windows

Stan	Sugerowane rozwiązania
Podczas instalacji pojawia się komunikat „Plik w użyciu”	Zamknij wszystkie aplikacje. Usuń wszystkie aplikacje z grupy Autostart, a następnie uruchom system Windows ponownie. Ponownie zainstaluj sterownik drukarki.
Wyświetlane są komunikaty: „Ogólny błąd ochrony”, „Wyjątek OE”, „Spool 32” lub „Niedozwolona operacja”	Zamknij wszystkie aplikacje, uruchom ponownie system Windows i ponownie wydrukuj zadanie.
Pojawiają się komunikaty: „Drukowanie nie powiodło się”, „Przekroczony limit czasu drukarki”	Takie komunikaty mogą zostać wyświetlone podczas drukowania. Wystarczy poczekać, aż urządzenie zakończy drukowanie. Jeżeli komunikat pojawi się w trybie gotowości lub po ukończeniu drukowania, sprawdź połączenie i/lub określ, czy wystąpił błąd.
Aplikacja Samsung Printer Experience nie jest wyświetlana po kliknięciu opcji więcej ustawień .	Aplikacja Samsung Printer Experience nie jest zainstalowana. Pobierz aplikację ze Store(Sklep) Windows i zainstaluj ją.
Informacje o urządzeniu nie są wyświetlane po kliknięciu urządzenia w opcji Urządzenia i drukarki .	Sprawdź Właściwości drukarki . Kliknij kartę Porty . (Panel sterowania > Urządzenia i drukarki > Prawym przyciskiem myszy kliknij ikonę drukarki i wybierz opcję Właściwości drukarki) Jeśli w ustawieniach portu wybrano Plik lub LPT, usuń zaznaczenie tych opcji i wybierz TCP/IP, USB lub WSD.



Więcej informacji na temat komunikatów o błędach systemu Microsoft Windows znajduje się w podręczniku użytkownika systemu Microsoft Windows dostarczonym wraz z komputerem.

Problemy związane z systemem operacyjnym

Typowe problemy dotyczące komputerów Mac

Stan	Sugerowane rozwiązania
Urządzenie niepoprawnie drukuje pliki PDF. Brakuje niektórych elementów graficznych, tekstu lub ilustracji.	<p>Wydrukowanie pliku PDF jako obrazu może umożliwić tę czynność. Włącz opcję Drukuj jako obraz w opcjach drukowania programu Acrobat.</p> <div> Drukowanie potrwa dłużej w przypadku drukowania pliku PDF jako obrazu.</div>
Niektóre litery nie są normalnie wyświetlane podczas drukowania okładki.	<p>System Mac OS nie może utworzyć czcionki podczas drukowania strony tytułowej. Litery alfabetu angielskiego i cyfry wyświetlane są prawidłowo na okładce.</p>
Podczas drukowania dokumentu na komputerze Mac w programie Acrobat Reader w wersji 6.0 lub nowszej kolory drukowane są nieprawidłowo.	<p>Upewnij się, że wybrane ustawienie rozdzielczości jest takie samo w sterowniku urządzenia i w programie Acrobat Reader.</p>



Więcej informacji na temat komunikatów o błędach dotyczących komputerów Mac znajduje się w podręczniku użytkownika systemu komputera Mac, dostarczonym wraz z komputerem.

Problemy związane z systemem operacyjnym

Typowe problemy w systemie Linux

Stan	Sugerowane rozwiązania
Nie można wydrukować więcej niż 2 kopii.	Problem ten występuje w systemie Ubuntu 12.04 na skutek problemu ze standardowym filtrem CUPS „pdftops” (dokładne informacje zawiera wydruk) i został już naprawiony. Zaktualizowanie pakietu „cups-filters” z wersji 1.0.17 do wersji 1.0.18 eliminuje problem („pdftops” to składnik pakietu „cups-filters”).
Nie można drukować plików PDF.	Problem ten występuje w systemie openSUSE 12.3 i jest związany z elementem „pdftops” standardowego filtra CUPS, który może zakłócać obsługę niektórych dokumentów PDF (problem ten ma prawdopodobnie związek z czcionkami używanymi w plikach PDF). W efekcie generowany jest nieprawidłowy język Postscript i urządzenie nie drukuje. Obecnie czekamy na łatkę.
Nie można usunąć zaznaczenia opcji sortowania w oknie dialogowym drukowania.	W niektórych wersjach, w oknie dialogowym drukowania GNOME występuje problem z obsługą opcji sortowania. Aby obejść problem, ustaw domyślną wartość opcji sortowania na „False” przy użyciu systemowego narzędzia drukowania (wykonaj polecenie „system-config-printer” w programie Terminal).
Drukowanie jest zawsze wykonywane dwustronnie.	Ten problem z drukiem dwustronnym występował w pakiecie cups systemu Ubuntu 9.10 i został już naprawiony w aktualizacjach bezpieczeństwa dla tego pakietu, poczynając od wersji cups 1.4.1-5ubuntu2.2.



Więcej informacji na temat komunikatów o błędach systemu Linux znajduje się w podręczniku użytkownika systemu Linux dostarczonym wraz z komputerem.

Contact SAMSUNG worldwide

If you have any comments or questions regarding Samsung products, contact the Samsung customer care center.

Country/Region	Customer Care Center	WebSite
ANGOLA	91-726-7864	www.samsung.com
ARGENTINA	0800-333-3733	www.samsung.com
ARMENIA	0-800-05-555	www.samsung.com
AUSTRALIA	1300 362 603	www.samsung.com
AUSTRIA	0810-SAMSUNG (7267864, € 0.07/min)	www.samsung.com
AZERBAIJAN	088-55-55-555	www.samsung.com
BAHRAIN	8000-4726	www.samsung.com/ae (English) www.samsung.com/ae_ar (Arabic)
BELARUS	810-800-500-55-500	www.samsung.com
BELGIUM	02-201-24-18	www.samsung.com/be (Dutch) www.samsung.com/be_fr (French)
BOLIVIA	800-10-7260	www.samsung.com
BOSNIA	051 133 1999	www.samsung.com
BOTSWANA	0800-726-000	www.samsung.com

Country/Region	Customer Care Center	WebSite
BRAZIL	0800-124-421 4004-0000	www.samsung.com
BULGARIA	07001 33 11 , normal tariff	www.samsung.com
CAMEROON	7095- 0077	www.samsung.com
CANADA	1-800-SAMSUNG (726-7864)	www.samsung.com/ca (English) www.samsung.com/ca_fr (French)
CHILE	800-SAMSUNG (726-7864) From mobile 02-24 82 82 00	www.samsung.com/cl
CHINA	400-810-5858	www.samsung.com
COLOMBIA	01-8000112112 Bogotá: 6001272	www.samsung.com/co
COSTA RICA	0-800-507-7267	www.samsung.com/latin (Spanish) www.samsung.com/latin_en (English)
CROATIA	062 SAMSUNG (062 726 786)	www.samsung.com
Cote D' Ivoire	8000 0077	www.samsung.com

Contact SAMSUNG worldwide

Country/Region	Customer Care Center	WebSite
CYPRUS	8009 4000 only from landline(+30) 210 6897691 from mobile and land line	www.samsung.com
CZECH	800-SAMSUNG (800-726786)	www.samsung.com
DENMARK	70 70 19 70	www.samsung.com
DOMINICA	1-800-751-2676	www.samsung.com/ latin (Spanish) www.samsung.com/ latin_en (English)
ECUADOR	1-800-10-7267	www.samsung.com/ latin (Spanish) www.samsung.com/ latin_en (English)
EGYPT	08000-726786	www.samsung.com
EIRE	0818 717100	www.samsung.com
EL SALVADOR	800-6225	www.samsung.com/ latin (Spanish) www.samsung.com/ latin_en (English)
ESTONIA	800-7267	www.samsung.com/ee
FINLAND	030-6227 515	www.samsung.com

Country/Region	Customer Care Center	WebSite
FRANCE	01 48 63 00 00	www.samsung.com/fr
GERMANY	0180 5 SAMSUNG bzw.0180 5 7267864* (*0,14 €/Min. aus dem dt. Festnetz, aus dem Mobilfunk max. 0,42 €/Min.)	www.samsung.com
GEORGIA	8-800-555-555	www.samsung.com
GHANA	0800-10077 0302-200077	www.samsung.com
GREECE	80111-SAMSUNG (80111 726 7864) only from land line(+30) 210 6897691 from mobile and land line	www.samsung.com
GUATEMALA	1-800-299-0013	www.samsung.com/ latin (Spanish) www.samsung.com/ latin_en (English)
HONDURAS	800-27919267	www.samsung.com/ latin (Spanish) www.samsung.com/ latin_en (English)
HONG KONG	(852) 3698-4698	www.samsung.com/hk (Chinese) www.samsung.com/ hk_en (English)

Contact SAMSUNG worldwide

Country/Region	Customer Care Center	WebSite
HUNGARY	06-80-SAMSUNG (726-7864)	www.samsung.com
INDIA	1800 3000 8282 1800 266 8282	www.samsung.com/in
INDONESIA	0800-112-8888 021-5699-7777	www.samsung.com/id
IRAN	021-8255	www.samsung.com
ITALIA	800-SAMSUNG (726-7864)	www.samsung.com
JAMAICA	1-800-234-7267	www.samsung.com
JAPAN	0120-327-527	www.samsung.com
JORDAN	800-22273 065777444	www.samsung.com/ Levant (English)
KAZAKHSTAN	8-10-800-500-55-500 (GSM:7799)	www.samsung.com
KENYA	0800 724 000	www.samsung.com
KUWAIT	183-2255 (183-CALL)	www.samsung.com/ae (English) www.samsung.com/ ae_ar (Arabic)
KYRGYZSTAN	00-800-500-55-500	www.samsung.com
LATVIA	8000-7267	www.samsung.com/lv
LITHUANIA	8-800-77777	www.samsung.com/lt

Country/Region	Customer Care Center	WebSite
LUXEMBURG	261 03 710	www.samsung.com
MALAYSIA	1800-88-9999	www.samsung.com/ my
MEXICO	01-800-SAMSUNG (726-7864)	www.samsung.com
MOLDOVA	0-800-614-40	www.samsung.com
MONGOLIA	+7-800-555-55-55	www.samsung.com
MONTENEGRO	020 405 888	www.samsung.com
MOROCCO	080 100 2255	www.samsung.com
NAMIBIA	8197267864	www.samsung.com
NIGERIA	0800-726-7864	www.samsung.com
NETHERLANDS	0900-SAMSUNG (0900-7267864) (€ 0,10/min)	www.samsung.com
NEW ZEALAND	0800 SAMSUNG (0800 726 786)	www.samsung.com
NICARAGUA	00-1800-5077267	www.samsung.com/ latin (Spanish) www.samsung.com/ latin_en (English)
NORWAY	815-56 480	www.samsung.com

Contact SAMSUNG worldwide

Country/Region	Customer Care Center	WebSite
OMAN	800-SAMSUNG (726-7864)	www.samsung.com/ae (English) www.samsung.com/ ae_ar (Arabic)
PANAMA	800-7267	www.samsung.com/ latin (Spanish) www.samsung.com/ latin_en (English)
PARAGUAY	98005210001	www.samsung.com
PERU	0-800-777-08 (Only from landline) 336-8686 (From HHP & landline)	www.samsung.com
PHILIPPINES	1-800-10-SAMSUNG(726- 7864) for PLDT 1-800-3-SAMSUNG(726- 7864) for Digitel 1-800-8-SAMSUNG(726- 7864) for Globe 02-5805777	www.samsung.com/ph

Country/Region	Customer Care Center	WebSite
POLAND	0 801-1SAMSUNG(172-678) * lub +48 22 607-93-33 ** * (całkowity koszt połączenia jak za 1 impuls według taryfy operatora) ** (koszt połączenia według taryfy operatora)	www.samsung.com/pl
PORTUGAL	808 20-SAMSUNG (808 20 7267)	www.samsung.com
PUERTO RICO	1-800-682-3180	www.samsung.com
QATAR	800-2255 (800-CALL)	www.samsung.com/ae (English) www.samsung.com/ ae_ar (Arabic)
ROMANIA	08008 SAMSUNG (08008 726 7864)TOLL FREE No.	www.samsung.com
RUSSIA	800-00-0077	www.samsung.com
SAUDI ARABIA	9200-21230	www.samsung.com/sa (Arabic)
SENEGAL	8-800-555-55-55	www.samsung.com
SERBIA	+381 11 321 6899 (old number still active 0700 7267864)	www.samsung.com

Contact SAMSUNG worldwide

Country/Region	Customer Care Center	WebSite
SINGAPORE	1800-SAMSUNG (726-7864)	www.samsung.com
SLOVAKIA	0800 - SAMSUNG(0800-726 786)	www.samsung.com
SOUTH AFRICA	0860 SAMSUNG (726-7864)	www.samsung.com
SPAIN	902-1-SAMSUNG(902 172 678)	www.samsung.com
SWEDEN	0771 726 7864 (SAMSUNG)	www.samsung.com
SWITZERLAND	0848-SAMSUNG (7267864, CHF 0.08/min)	www.samsung.com/ch www.samsung.com/ ch_fr/
SYRIA	18252273	www.samsung.com/ Levant (English)
TADJIKISTAN	8-10-800-500-55-500	www.samsung.com
TAIWAN	0800-329-999 0266-026-066	www.samsung.com
TANZANIA	0685 88 99 00	www.samsung.com
THAILAND	1800-29-3232 02-689-3232	www.samsung.com/th
TRINIDAD & TOBAGO	1-800-SAMSUNG (726-7864)	www.samsung.com
TURKEY	444 77 11	www.samsung.com

Country/Region	Customer Care Center	WebSite
U.A.E	800-SAMSUNG (726-7864)	www.samsung.com
U.K	0330 SAMSUNG (726-7864)	www.samsung.com
U.S.A	1-800-SAMSUNG (726-7864)	www.samsung.com
UGANDA	0800 300 300	www.samsung.com
UKRAINE	0-800-502-000	www.samsung.com/ua (Ukrainian) www.samsung.com/ ua_ru (Russian)
URUGUAY	40543733	www.samsung.com
UZBEKISTAN	8-10-800-500-55-500	www.samsung.com
VENEZUELA	0-800-100-5303	www.samsung.com
VIETNAM	1 800 588 889	www.samsung.com
ZAMBIA	211350370	www.samsung.com



W celu ułatwienia korzystania z urządzenia w niniejszym glosariuszu omówiono terminologię powszechnie stosowaną w odniesieniu do drukowania, a także terminy stosowane w tym podręczniku użytkownika.

802.11

802.11 to zbiór standardów dotyczących komunikacji w bezprzewodowej sieci lokalnej (WLAN), opracowany przez IEEE LAN/MAN Standards Committee (IEEE 802).

802.11b/g/n

Tryb 802.11b/g/n jest obsługiwany przez ten sam sprzęt i korzysta z pasma 2.4 GHz. Tryb 802.11b obsługuje przepustowość do 11 Mb/s, a tryb 802.11n przepustowość do 150 Mb/s. Praca urządzeń 802.11b/g/n może w pewnych przypadkach być zakłócana przez kuchenki mikrofalowe, telefony bezprzewodowe i urządzenia Bluetooth.

Punkt dostępu

Punkt dostępowy (AP) lub bezprzewodowy punkt dostępowy (WAP) to urządzenie sprzęgające urządzenia komunikacji bezprzewodowej w lokalną sieć bezprzewodową (WLAN). Działa jako centralny nadajnik i odbiornik radiowych sygnałów WLAN.

ADF

Automatyczny podajnik dokumentów (ADF) to moduł skanowania, który automatycznie podaje arkusz papieru oryginału, tak że urządzenie może natychmiast zeskanować pewną jego część.

AppleTalk

AppleTalk to zastrzeżony zestaw protokołów stworzony przez firmę Apple, Inc. dla sieci komputerowych. Zestaw ten był dołączony do oryginalnego komputera Mac (1984). Obecnie firma Apple zastępuje go protokołem sieciowym TCP/IP.

Głębia bitowa

Termin z dziedziny grafiki komputerowej oznaczający liczbę bitów używanych do przedstawienia barwy pojedynczego piksela mapy bitowej. Im większa głębia barwy, tym szerszy zakres odrębnych barw. W miarę zwiększania liczby bitów liczba możliwych barw staje się w praktyce zbyt duża dla mapy kolorów. Kolor 1-bitowy jest powszechnie nazywany monochromatycznym lub czarno-białym.

BMP

Format grafiki bitmapowej, używany wewnętrznie w podsystemie grafiki (GDI) systemu Microsoft Windows, powszechnie używany jako prosty format plików graficznych na tej platformie.

BOOTP

Protokół BOOTP. Protokół sieciowy używany przez klienta sieciowego w celu automatycznego przydzielenia adresu IP. Zazwyczaj odbywa się to w trakcie wykonywania procedury startowej komputera lub systemu operacyjnego. Serwery BOOTP przypisują każdemu klientowi adres IP z puli adresów. Protokół BOOTP umożliwia „komputerom bezdyskowym” uzyskanie adresu IP przed uruchomieniem zaawansowanego systemu operacyjnego.

CCD

Moduł CCD (Charge Coupled Device) to sprzęt umożliwiający wykonywanie zadań skanowania. Mechanizm blokowania modułu CCD jest używany do ochrony modułu CCD przed uszkodzeniami podczas przenoszenia urządzenia.

Sortowanie

Sortowanie to proces drukowania zadania kopiowania wielu dokumentów w zestawach. Kiedy wybrana jest opcja sortowania, urządzenie drukuje cały zestaw przed wydrukowaniem dodatkowych kopii.

Panel sterowania

Panel sterowania to płaski, zwykle pionowo zorientowany obszar, na którym wyświetlane są elementy odpowiadające za sterowanie i monitorowanie. Panel sterowania znajduje się zazwyczaj w przedniej części urządzenia.

Pokrycie

Termin z dziedziny technologii druku, określający stopień zużycia toneru w czasie drukowania. Na przykład pokrycie 5% oznacza, że strona papieru A4 jest w około 5% pokryta obrazem lub tekstem. Jeżeli więc na dokumencie lub oryginale znajdują się złożone obrazy lub duża ilość tekstu, pokrycie będzie większe i w związku z tym zużycie toneru będzie tak duże jak pokrycie.

CSV

Wartości oddzielane przecinkami (CSV). Format plików CSV jest używany do wymiany danych między różnymi aplikacjami. Ten format plików, używany w programie Microsoft Excel, stał się faktycznym standardem w branży, nawet w przypadku platform innych niż firmy Microsoft.

DADF

Podajnik dwustronny DADF (Duplex Automatic Document Feeder) to moduł skanowania, który automatycznie podaje i odwraca arkusz oryginału, tak że obie strony mogą zostać zeskanowane.

Domyślny

Wartość lub ustawienie obowiązujące w nowo zakupionych urządzeniach, a także po ich zresetowaniu oraz uruchomieniu.

DHCP

Protokół DHCP (Dynamic Host Configuration Protocol) to protokół sieciowy klient-serwer. Serwer DHCP udostępnia parametry konfiguracyjne specyficzne dla klienta DHCP hosta żądającego zazwyczaj informacji wymaganych przez hosta klienta w celu włączenia się do sieci IP. Oprócz tego protokół DHCP zapewnia mechanizm przydzielania adresów IP hostom klienta.

DIMM

Moduł pamięci DIMM (Dual Inline Memory Module) to niewielka płytką drukowaną przechowująca pamięć. Moduł DIMM przechowuje w urządzeniu wszystkie dane, takie jak dane drukowania lub dane odebranego faksu.

DLNA

Standard opracowany przez organizację DLNA (Digital Living Network Alliance) umożliwia urządzeniom podłączonym do sieci domowej przesyłanie informacji za pośrednictwem sieci.

DNS

Serwer DNS (Domain Name Server) to komputer przechowujący informacje powiązane z nazwami domen w rozproszonej bazie danych w sieciach, na przykład w Internecie.

Drukarka igłowa

Drukarka igłowa to rodzaj drukarki wyposażonej w głowicę drukującą przesuwającą się wzdłuż strony i drukującą poprzez nacisk, przy uderzeniu nasączoną atramentem taśmą o papier (podobnie jak w maszynie do pisania).

DPI

Jednostka DPI (Dots Per Inch) to jednostka, za pomocą której opisywana jest rozdzielczość używana przy drukowaniu i skanowaniu. Zwykle im wyższa wartość DPI, tym wyższa rozdzielczość, więcej szczegółów widocznych w obrazie oraz większy rozmiar pliku.

DRPD

Distinctive Ring Pattern Detection. Distinctive Ring to usługa firm telekomunikacyjnych, która umożliwia użytkownikowi używanie jednej linii telefonicznej do odbierania kilku różnych numerów telefonów.

Drukowanie dwustronne

Mechanizm, który automatycznie odwraca arkusz papieru, aby urządzenie mogło drukować na obu stronach papieru (lub skanować z obu stron). Drukarka wyposażona w moduł druku dwustronnego może drukować na dwóch stronach arkusza podczas jednej operacji drukowania.

Cykl eksploatacyjny

Cykl eksploatacyjny to liczba stron, których wydrukowanie w ciągu miesiąca nie wpływa na wydajność drukarki. Do drukarki odnoszą się ograniczenia dotyczące okresu eksploatacji, takie jak liczba wydrukowanych w ciągu roku stron. Okres eksploatacji oznacza średnią liczbę wydruków, zwykle podczas okresu gwarancji. Jeśli na przykład cykl eksploatacyjny wynosi 48 000 stron na miesiąc liczący 20 dni roboczych, drukarka ma drukowanie ograniczone do 2 400 stron dziennie.

ECM

Tryb ECM (Error Correction Mode) to opcjonalny tryb transmisji dostępny w faksach i modemach klasy 1. Automatycznie wykrywa i naprawia błędy podczas transmisji danych faksu, powodowane przez zakłócenia na linii telefonicznej.

Emulacja

Emulacja to technologia pozwalająca danemu urządzeniu na osiągnięcie takich samych wyników, jakie osiąga inne urządzenie.

Emulator kopiuje funkcje jednego systemu w innym systemie, w wyniku czego drugi system działa tak jak pierwszy. Emulacja polega na dokładnym kopiowaniu zewnętrznych działań systemu, natomiast symulacja dotyczy symulowania działania danego modelu systemu, często z uwzględnieniem jego operacji wewnętrznych.

Ethernet

Ethernet to oparta na ramach technologia sieci komputerowych dla sieci lokalnych (LAN). Definiuje ona okablowanie i sygnały dla warstwy fizycznej oraz formaty ramek i protokoły dla warstwy MAC/łącza danych modelu OSI. Ethernet jest przeważnie standaryzowany jako IEEE 802.3. Jest to najszerzej rozpowszechniona technologia LAN, znajdująca się w użyciu od lat 90. aż do dzisiaj.

EtherTalk

Zestaw protokołów opracowany przez firmę Apple Computer dla sieci komputerowych. Zestaw ten był dołączony do oryginalnego komputera Mac (1984). Obecnie firma Apple zastępuje go protokołem sieciowym TCP/IP.

FDI

Interfejs FDI (Foreign Device Interface) to karta instalowana wewnątrz urządzenia, która pozwala na użytkowanie innych urządzeń, takich jak urządzenie na monety lub czytnik kart. Urządzenia tego typu umożliwiają wprowadzenie opłat za drukowanie za pomocą danego urządzenia.

FTP

Protokół FTP (File Transfer Protocol) to powszechnie stosowany protokół do wymiany plików w dowolnej sieci obsługującej protokół TCP/IP (na przykład internet lub intranet).

Zespół utrwalający

Część drukarki laserowej utrwalająca toner na powierzchni nośnika druku. Składa się z wałka termicznego i wałka dociskowego. Po naniesieniu toneru na papier jednostka utrwalacza rozpoczyna obróbkę cieplną i ciśnieniową w celu utrwalenia toneru na papierze; z tego powodu papier po opuszczeniu drukarki laserowej jest ciepły.

Brama

Połączenie między sieciami komputerowymi lub między siecią komputerową i linią telefoniczną. Zazwyczaj jest to komputer lub sieć umożliwiająca dostęp do innego komputera lub sieci.

Skala szarości

Odcienie szarości, odpowiadające jasnym i ciemnym częściom dokumentu, stosowane w przypadku przekształcania obrazu kolorowego na obraz w skali szarości; poszczególnym kolorom odpowiadają różne odcienie koloru szarego.

Półtony

Obraz, na którym skala szarości jest symulowana za pomocą różnic w ilości punktów. Na obszarach o dużym natężeniu kolorów występuje duża liczba punktów, podczas gdy na obszarach jaśniejszych występuje mniejsza liczba punktów.

HDD

Dysk twardy (HDD) to urządzenie do trwałego zapisu danych, przechowujące dane zakodowane cyfrowo na szybko obracających się płytach o magnetycznych powierzchniach.

IEEE

Instytut IEEE (Institute of Electrical and Electronics Engineers) to międzynarodowa, profesjonalna organizacja typu non-profit, zajmująca się rozwojem technologii związanych z elektrycznością.

IEEE 1284

Standard portu równoległego 1284 został opracowany przez instytut IEEE. Termin „1284-B” odnosi się do określonego typu łącza na końcu kabla równoległego podłączanego do urządzenia peryferyjnego (na przykład drukarki).

Intranet

Prywatna sieć wykorzystująca protokoły internetowe IP, połączenia sieciowe i ewentualnie publiczny system telekomunikacyjny w celu bezpiecznego udostępniania części informacji pracownikom organizacji lub umożliwiania im brania udziału w operacjach. Czasami ten termin dotyczy tylko najbardziej widocznej usługi: wewnętrznej witryny sieciowej.

Adres IP lub nazwa hosta

Adres protokołu internetowego (IP) to unikatowa liczba używana przez urządzenia w celu wzajemnej identyfikacji i komunikacji w sieci korzystającej ze standardu IP.

IPM

Jednostka obr./min (IPM) służy do określania szybkości drukarki. Szybkość w obrazach na minutę to liczba jednostronnych arkuszy, jakie drukarka może wydrukować w ciągu minuty.

IPP

Protokół IPP (Internet Printing Protocol) to standardowy protokół zarówno drukowania jak i zarządzania zadaniami drukowania, rozmiarami nośników, rozdzielczością itd. Protokołu IPP można używać lokalnie lub przez internet, łącząc się z wieloma drukarkami. Obsługuje on także funkcje kontroli dostępu, uwierzytelniania oraz szyfrowania, jest więc znacznie bardziej przydatny i bezpieczny od starszych rozwiązań z zakresu drukowania.

IPX/SPX

IPX/SPX to skrót od angielskiej nazwy Internet Packet Exchange/Sequenced Packet Exchange. Jest to protokół sieciowy używany w systemach operacyjnych Novell NetWare. Oba protokoły, IPX i SPX, zapewniają usługi połączenia podobne do protokołów TCP/IP. Protokół IPX przypomina protokół IP, a SPX — protokół TCP. IPX/SPX był początkowo projektowany dla sieci lokalnych (LAN); jest niezwykle wydajny w takich zastosowaniach (jego wydajność w sieci LAN jest zwykle znacznie większa od wydajności protokołu TCP/IP).

ISO

Międzynarodowa Organizacja Normalizacyjna (ISO) to międzynarodowa instytucja ustanawiająca standardy, złożona z przedstawicieli instytucji narodowych. Ustanawia globalne standardy obowiązujące w przemyśle i handlu.

ITU-T

ITU (International Telecommunication Union) jest międzynarodową organizacją założoną w celu utworzenia standardów i regulacji międzynarodowych usług radiowych i telekomunikacyjnych. Do jego podstawowych zadań należy standaryzacja, przydział pasm radiowych oraz organizacja umów w zakresie połączeń pomiędzy krajami w celu umożliwienia międzynarodowych rozmów telefonicznych. Litera T ze skrótu ITU-T oznacza telekomunikację.

Arkusze ITU-T Nr 1

Schemat ustandaryzowanego testu opublikowany przez instytut ITU-T dla transmisji dokumentów faksowych.

JBIG

JBIG (Joint Bi-level Image experts Group) to standard kompresji obrazów, zapewniający brak utraty dokładności i jakości, opracowany na potrzeby kompresji obrazów binarnych, szczególnie faksów. Może być używany również w przypadku innych obrazów.

JPEG

JPEG (Joint Photographic Experts Group) to najczęściej wykorzystywana w przypadku obrazów fotograficznych standardowa metoda kompresji stratnej. Jest to format używany do przechowywania i przesyłania zdjęć w sieci WWW.

LDAP

LDAP (Lightweight Directory Access Protocol) to protokół sieciowy służący do modyfikacji i wysyłania zapytań do usług katalogowych działających zgodnie z protokołem TCP/IP.

LED

Dioda emitująca światło (LED) to urządzenie półprzewodnikowe informujące o stanie urządzenia.

Adres MAC

Adres MAC (Media Access Control) to unikatowy identyfikator przypisany do karty sieciowej. Adres MAC to unikatowy 48-bitowy identyfikator, zazwyczaj zapisywany jako 12 szesnastkowych znaków pogrupowanych w pary (np. 00-00-0c-34-11-4e). Adres ten jest zwykle zakodowany na karcie sieciowej przez producenta. Umożliwia lokalizowanie przez routery urządzeń w dużych sieciach.

MFP

Urządzenie wielofunkcyjne (MFP) to urządzenie biurowe łączące funkcjonalność drukarki, kopiarki, faksu, skanera itd.

MH

MH (Modified Huffman) to metoda kompresji rekomendowana przez ITU-T T.4, polegająca na zmniejszaniu ilości danych, które mają być przesłane jako obrazy pomiędzy urządzeniami faksującymi. MH to schemat kodowania długości serii, wykorzystujący książkę kodów, zoptymalizowany pod kątem efektywnego kompresowania białych obszarów. Ponieważ większość faksów składa się głównie z białego tła, metoda ta skraca czas transmisji w przypadku większości faksów.

MMR

MMR (Modified Modified READ) to metoda kompresji rekomendowana przez ITU-T T.6.

Modem

Urządzenie do modulowania sygnału informacyjnego w celu zakodowania informacji cyfrowych, a także do demodulacji takiego sygnału w celu odcodowania przesłanych informacji.

MR

MR (Modified READ) to metoda kompresji rekomendowana przez ITU-T T.4. W metodzie MR pierwsza zeskanowana linia jest dekodowana za pomocą metody MH. Druga linia jest porównywana z pierwszą. Ustalone różnice są kodowane i przesyłane.

NetWare

Sieciowy system operacyjny opracowany przez firmę Novell, Inc. Początkowo system ten używał systemu wielozadaniowości równoległej do uruchamiania różnych usług na komputerze PC, a protokoły sieciowe były oparte na archetypowym stosie Xerox XNS. Obecnie NetWare obsługuje zarówno protokoły TCP/IP jak i IPX/SPX.

OPC

OPC (Organic Photo Conductor) to mechanizm tworzący za pomocą wiązki laserowej, emitowanej z drukarki laserowej, wirtualny obraz do wydrukowania; zwykle jest koloru zielonego lub rdzawego, o cylindrycznym kształcie.

Zespół obrazowania wyposażony w bęben powoduje powolne zużycie powierzchni bębna na skutek kontaktu ze szczotką wywoływacza, mechanizmem czyszczącym oraz papierem i wymaga odpowiednio częstej wymiany.

Oryginał

Pierwszy egzemplarz, na przykład dokumentu, fotografii lub tekstu itd., który jest kopiowany, reprodukowany lub tłumaczony w celu utworzenia kolejnych egzemplarzy. Oryginał nie jest kopią ani nie pochodzi od innej rzeczy.

OSI

OSI (Open Systems Interconnection) to model komunikacji opracowany przez organizację ISO (International Organization for Standardization). Model OSI to standardowa, modułarna wizja budowy sieci, w której wymagany zbiór złożonych funkcji jest podzielony na łatwe do zarządzania, niezależne i funkcjonalne warstwy. Poszczególne warstwy, od górnej do dolnej: warstwa aplikacji, warstwa prezentacji, warstwa sesji, warstwa transportowa, warstwa sieciowa, warstwa łącza danych, warstwa fizyczna.

PABX

PABX (Private Automatic Branch Exchange) to wewnętrzna automatyczna centrala telefoniczna prywatnego przedsiębiorstwa.

PCL

PCL (Printer Command Language) to język opisu strony (PDL), opracowany przez firmę HP jako protokół drukarki, który stał się standardem branżowym. Opracowany dla wczesnych drukarek atramentowych, język PCL został wydany w różnych wersjach dla drukarek termicznych, igłowych i drukarek laserowych.

PDF

PDF (Portable Document Format) to zastrzeżony format pliku, opracowany przez firmę Adobe Systems, umożliwiający wyświetlanie dwuwymiarowych dokumentów w formacie niezależnym od urządzenia i rozdzielczości.

PostScript

Język PS (PostScript) to język opisu strony i język programowania, używany głównie w zastosowaniach elektronicznych i DTP. Jest wykorzystywany przez interpreter do wygenerowania obrazu.

Printer Driver

Program używany do wysyłania poleceń i przesyłania danych z komputera do drukarki.

Nośnik druku

Nośnik, taki jak papier, koperty, etykiety i przezrocza, który może być używany w drukarkach, skanerach, faksach i kopiarkach.

PPM

PPM (Pages Per Minute) to metoda określania szybkości działania drukarki, oznaczającą ilość stron, które drukarka jest w stanie wydrukować w ciągu minuty.

Plik PRN

Interfejs sterownika urządzenia, umożliwiający oprogramowaniu współpracę ze sterownikiem urządzenia przy użyciu standardowych systemowych wywołań wejścia/wyjścia, co upraszcza wykonywanie wielu zadań.

Protokół

Konwencja lub standard sterujący bądź uaktywniający połączenie, komunikację i przesyłanie danych między dwoma punktami końcowymi sieci.

PS

Patrz PostScript.

PSTN

PSTN (Public-Switched Telephone Network) to publiczna komutowana sieć telefoniczna, która w warunkach przemysłowych jest zazwyczaj poddana routinowi przez centralę telefoniczną.

RADIUS

RADIUS (Remote Authentication Dial In User Service) to protokół służący do zdalnego uwierzytelniania i autoryzacji użytkowników. RADIUS umożliwia centralne zarządzanie danymi uwierzytelniającymi, np. nazwami użytkowników i hasłami. Do celów zarządzania dostępem do sieci wykorzystywana jest koncepcja AAA (uwierzytelnianie, autoryzacja, rozliczanie).

Rozdzielczość

Ostrość obrazu, mierzona w punktach na cale (DPI). Im wyższy parametr dpi, tym większa rozdzielczość.

SMB

SMB (Server Message Block) to protokół sieciowy używany głównie do udostępniania plików, drukarek, portów szeregowych oraz różnych typów komunikacji pomiędzy węzłami w sieci. Zapewnia również uwierzytelniony mechanizm komunikacji międzyprocesowej.

SMTP

SMTP (Simple Mail Transfer Protocol) to standard przesyłania wiadomości e-mail w Internecie. SMTP to względnie prosty, oparty na tekście protokół, w którym określony zostaje jeden lub większa liczba odbiorców, a następnie przesyłany jest tekst wiadomości. Jest to protokół typu klient-serwer, w którym klient przesyła wiadomość e-mail na serwer.

SSID

Identyfikator Service Set Identifier (SSID) to nazwa bezprzewodowej sieci lokalnej (WLAN). Wszystkie urządzenia bezprzewodowe w sieci WLAN używają do wzajemnej komunikacji tego samego SSID. W przypadku identyfikatorów SSID ważna jest wielkość liter, natomiast długość identyfikatora nie może przekraczać 32 znaków.

Maska podsieci

Maska podsieci jest używana w połączeniu z adresem sieciowym, aby ustalić, która część adresu jest adresem sieciowym, a która adresem hosta.

TCP/IP

Protokół kontroli transmisji (TCP) i protokół IP to zbiór protokołów komunikacyjnych, implementujących stos protokołów, z którego korzysta sieć Internet oraz większość sieci komercyjnych.

TCR

Raport TCR (Transmission Confirmation Report) zawiera szczegóły każdej transmisji, takie jak stan zadania, wynik transmisji i liczba wysłanych stron. Można ustawić funkcję drukowania raportu po każdym zadaniu lub tylko po transmisjach zakończonych niepowodzeniem.

TIFF

TIFF (Tagged Image File Format) to format map bitowych o zmiennej rozdzielczości. TIFF opisuje dane obrazów, które zazwyczaj pochodzą ze skanera. Obrazy TIFF wykorzystują tagi — słowa kluczowe definiujące charakterystykę obrazu dołączone do pliku. Ten elastyczny i niezależny od platformy format może być używany dla obrazów utworzonych przez różne aplikacje do przetwarzania obrazu.

Kaseta z tonerem

Rodzaj pojemnika z tonerem używanego w urządzeniu takim jak drukarka. Toner to proszek tworzący na drukowanym papierze tekst i zdjęcia, wykorzystywany w laserowych drukarkach i fotokopiarkach. Toner może być utrwalany przez połączenie ciepła i ciśnienia pochodzących z utrwalacza, co umożliwia wiązanie go z włóknami papieru.

TWAIN

Standard przemysłowy dla skanerów i oprogramowania. W przypadku korzystania zarówno ze skanera, jak i programu zgodnego ze standardem TWAIN, można zainicjować proces skanowania bezpośrednio z programu. Jest to interfejs API przechwytywania obrazów dla systemów operacyjnych Microsoft Windows i Apple Mac.

Ścieżka UNC

UNC (Uniform Naming Convention) to standardowy sposób na uzyskanie dostępu do udziałów sieciowych w systemie Windows NT i innych produktach firmy Microsoft. Format ścieżki UNC:
`\\<nazwaserwera>\<nazwaudziału>\<dodatkowy katalog>`

URL

URL (Uniform Resource Locator) to globalny adres dokumentów i zasobów w sieci Internet. Pierwsza część adresu zawiera informację o protokole, który ma zostać użyty, druga określa adres IP lub nazwę domeny, w której zlokalizowano zasoby.

USB

USB (Universal Serial Bus) to standard podłączania komputerów i urządzeń peryferyjnych opracowany przez organizację USB Implementers Forum, Inc. W odróżnieniu od portów równoległych porty USB są zaprojektowane w celu równoczesnego podłączania do pojedynczego komputera wielu urządzeń peryferyjnych.

Znak wodny

Znak wodny to rozpoznawalny obraz lub wzór na papierze, który wydaje się jaśniejszy, kiedy jest oglądany pod światło. Pierwsze znaki wodne wprowadzono w Bolonii we Włoszech w 1282 roku; używane były przez wytwórców papieru do identyfikacji ich produktów, a także na znaczkach pocztowych, pieniądzach i innych dokumentach państwowych w celu utrudnienia sfałszowania.

WEP

WEP (Wired Equivalent Privacy) to protokół szyfrowania określony w standardzie IEEE 802.11, zapewniający taki sam poziom bezpieczeństwa jak w kablowej sieci LAN. WEP zapewnia bezpieczeństwo poprzez szyfrowanie danych przesyłanych radiowo. Dzięki temu są one chronione podczas przekazywania ich z jednego punktu do innego.

WIA

WIA (Windows Imaging Architecture) to architektura obrazów, która została oryginalnie wprowadzona w systemach Windows Me i Windows XP. W tych systemach operacyjnych można zainicjować skanowanie z użyciem skanera zgodnego z architekturą WIA.

WPA

Wi-Fi Protected Access (WPA) to standard szyfrowania służący do zabezpieczania komputerowych sieci bezprzewodowych (Wi-Fi), opracowany w celu poprawienia poziomu bezpieczeństwa zapewnianego przez protokół WEP.

WPA-PSK

WPA-PSK (WPA Pre-Shared Key) to specjalny tryb WPA, przeznaczony dla małych biur i użytkowników domowych. Klucz udostępniony lub hasło są konfigurowane w bezprzewodowych punkcie dostępowych (WAP) i w dowolnym laptopie bezprzewodowym lub urządzeniu biurkowym. W celu zwiększenia bezpieczeństwa protokół WPA-PSK generuje unikalny klucz dla każdej sesji nawiązywanej pomiędzy klientem bezprzewodowym oraz powiązaniem punktem dostępowym.

WPS

Standard WPS (Wi-Fi Protected Setup) służy do konfiguracji bezprzewodowej sieci domowej. Jeśli bezprzewodowy punkt dostępowy obsługuje standard WPS, połączenie sieci bezprzewodowej można łatwo skonfigurować bez korzystania z komputera.

XPS

XPS (XML Paper Specification) to opracowana przez firmę Microsoft specyfikacja języka opisu strony (PDL) i nowego formatu dokumentu, przynosząca korzyści w przypadku dokumentów przenośnych i elektronicznych. Jest to specyfikacja na bazie języka XML, wykorzystująca nową procedurę print path i wektorowy format dokumentów, niezależny od urządzenia.

A

AirPrint	131
AnyWeb Print	151

B

bezpieczeństwo	
informacje	11
symbole	11
bezprzewodowa	
kabel USB	102, 105
Tryb Adhoc	96
WPS urządzenie bez wyświetlacza	
PBC	100

C

czyszczenie	
na zewnątrz	47
rolka odbierająca	50
wewnątrz	48
czyszczenie urządzenia	47

D

Drukowanie	36
Drukowanie wielu stron na jednym	

arkuszu	
Mac	144
dane techniczne	61
nośnik druku	63
drukowanie	
drukowanie do pliku	137
Windows	36
Mac	145
Linux	146
Mac	144
systemy operacyjne urządzeń	
przenośnych	125
wielu stron na pojedynczym arkuszu	
papieru	
Mac	144
zmiana domyślnych ustawień drukowania	135
drukowanie dokumentu	
Linux	146
Mac	144
drukowanie ekologiczne	38
drukowanie nakładki	
drukowanie	143
tworzenie	142
usuwanie	143

drukowanie w chmurze google	128
-----------------------------	-----

F

funkcje	5
funkcje nośnika druku	63

G

glosariusz	191
------------	-----

I

informacje prawne	71
-------------------	----

K

Kaseta z tonerem	
inna niż firmy Samsung i ponowne	
napelniana	43
szacowany czas eksploatacji	43
zapisywanie	42
kabel USB	
instalacja sterownika	87, 89
przeinstalowanie sterownika	88, 90
kaseta z tonerem	
inna niż firmy Samsung i ponowne	
napelniana	45
rozprowadzanie tonera	44

wymiana kasety	45
konwencja	10
korzystanie z pomocy	38, 145

L

Linux	
drukowanie	146
instalacja sterownika przy podłączonym kablu USB	89
przeinstalowanie sterownika przy podłączonym kablu USB	90
typowe problemy w systemie Linux	185
właściwości drukarki	147
lokalny	
instalacja sterownika	24
ponowna instalacja sterownika	26

Ł

ładowanie	
nośniki specjalne	32
papier w podajniku ręcznym uniwersalnym	31, 29

M

Mac	
-----	--

drukowanie	144
instalacja sterownika przy podłączonym kablu USB	87
przeinstalowanie sterownika przy podłączonym kablu USB	88
typowe problemy w systemie Mac	184

Macintosh

wymagania systemowe	68
materiały eksploatacyjne	
dostępne materiały eksploatacyjne	41
szacowany czas eksploatacji kasety z tonerem	43
wymiana kasety z tonerem	45
zamawianie	41

N

nośnik druku	
etykiety	34
karton	34, 33
nośniki specjalne	32
papier z nadrukiem	35
wspornik wyjściowy	63

O

ogólne ikony	10
--------------	----

opis diody LED stanu	57
----------------------	----

P

panel sterowania	21
podajnik ręczny uniwersalny	
korzystanie z nośników specjalnych	32
wskazówki dotyczące korzystania	31
preferencje drukarki	
Linux	147
problemy	
problemy z drukowaniem	171, 175, 169, 170
przycisk stop	22

S

samsung printer experience	161
service contact numbers	186
sieć	
konfiguracja protokołu IPv6	94, 96
środowisko instalacji	70
wprowadzenie do programów sieciowych	92
specjalne funkcje drukowania	133
stan drukarki	

informacje ogólne 159

U

Unix

wymagania systemowe 69

Usługa SyncThru Web Service

informacje ogólne 153

umieszczanie urządzenia

ustawianie wysokości 134

ustawienie ulubione drukowania 38

uzyskiwanie dostępu

narzędzia do zarządzania 149

W

Windows

instalacja sterownika przy podłączonym
kablu USB 24, 26

typowe problemy w systemie Windows
183

wymagania systemowe 67

widok z przodu 19

widok z tyłu 20

Z

zakleszczenie

usuwanie papieru 54

wskazówki dotyczące unikania
zakleszczeń papieru 53

zasobnik

dostosowywanie szerokości i długości 28

ładowanie papieru do podajnika
ręcznegouniwersalnego 31

zmiana rozmiaru zasobnika 28

znak wodny

edycja 141

tworzenie 141

usuwanie 141